

Losse nummers een gulden

JAARGANG 22, NR. 46
7 december 1973



1951

1973

weekblad voor

RADIO - ZENDAMATEURS

DEZE WEEK

PRESELECTOR VOOR 10-80 METER
MET 2 FET's

The most powerful signals under the sun!



Got a space problem? Hy-gain Has The Answer

Even if you're limited to just a few square feet of real estate, you've got room for a Hy-Gain multi-band vertical antenna. Unquestionably the ultimate in strength and performance... occupies minimum ground space. Whatever your requirements... *you can't do better than Hy-Gain.*

The Incomparable

Hy-Gain Hy-Tower 18 Ht. For 80 thru 10 meters.

The finest multi-band omnidirectional vertical antenna on the market today. Entirely self-supporting and virtually indestructible. Takes maximum legal power with ease. Automatic band switching. All hardware iridite treated. *Outstanding performance!* Wt. 93.7 lbs. Ht. 50'
No. 182

NEW!

Hy-Gain 18 AVT/WB For 80 thru 10 meters.

Superb wide-band omnidirectional performance combined with extra heavy duty construction... for the red-hot action you want. So strong it mounts without guy wires. Automatic switching with three Hy-Q traps. Top loading coil. True 1/4 wave resonance on all bands. *A great buy!* Wt. 16.2 lbs. Ht. 25'
No. 386

Versatile

Hy-Gain 18 V For 80 thru 10 meters.

Low cost, high efficiency vertical antenna. Easily tuned to any 80 thru 10 meter band by adjusting feed point on the base inductor. Easily mounted, highly portable. *Installs almost anywhere!* Wt. 5 lbs. Ht. 18'
No. 193

Hy-Gain

14 AVQ/WB For 40 thru 10 meters

Successor to the famous 14 AVQ... totally improved. Entirely self-supporting, automatic band switching, omnidirectional vertical antenna. Three separate Hy-Q traps with large diameter coils for very high Q. True 1/4 wave resonance on all bands. *Peak performance!* Wt. 9.2 lbs. Ht. 18'

No. 385

Hy-Gain

12 AVQ For 10, 15 and 20 meters

Low cost, plus performance. Completely self-supporting vertical with Hy-Q traps. Low radiation angle for top performance. *Great antenna for your money!* Wt. 7.2 lbs. Ht. 13'6"

No. 384

Keizer's Handelsonderneming

Milletstraat 50, Amsterdam. Tel. 020-71.76.66.

Tevens geassembleerde HAETHKIT apparatuur, CDE rotoren, 2 meter beams, mobiele antennes, antenne schakelaars, GALAXY transceivers en accessoires.

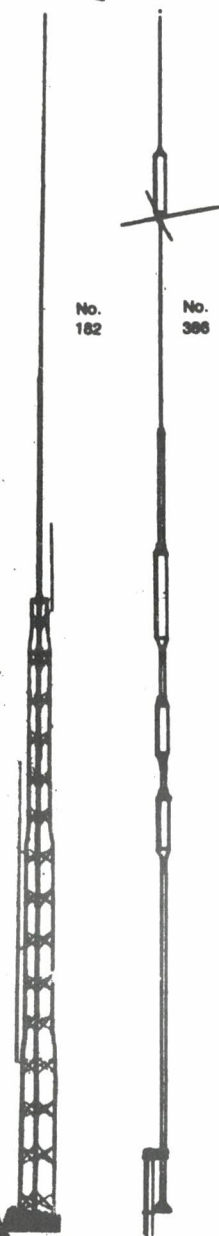

No.
182

No.
386



No.
385

No.
193

No.
384

Kerkstraat 25 - DEN HELDER (Holland)
Telefoon 02230-19381

HOBBY-RAMA B.V.

BOETIEK ELEKTRONIEK - SANITAIR - CENTRALE VERWARMING
HOUT BOARD enz. - HOBBY en VAKLITERATUUR - BOUWKITS

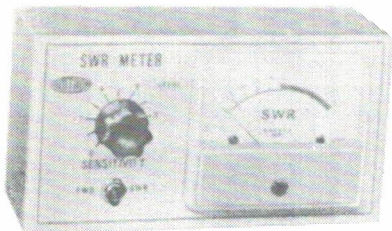

● S.W.R. METER

3-150 MHz
aanp. 52 ohm, meter 100 uA
bouwpakket **f 82,50**

- NIEUW VAN AMTRON
RF WATTMETER UK385
3-10 watt in twee bereiken
144-146 MHz en modelbesturings-
baud
met ingebouwde dummy **f 135,-**

● NIEUW UIT DE WT SERIE VHF ANTENNEVERSTERKER

2x BF254 9-15 V WA 7
Compleet gebouwd **f 13,95**

- NIEUW VAN AMTRON
binnenkort leverbaar
UK820
ELEKTRONISCHE KLOK

digitale uitlezing d.m.v. 6
nixiebuizen in kast
bouwpakket **f 355,-**
EEN SIERAAD VOOR DE SHACK

● VFO ZENDER 200 mW

144-146 MHz
FM gemoduleerd
12Volt
ideaal als exciter
of als lokale zender
kompl. gemonteerd
en afgeregeld
f 89,90

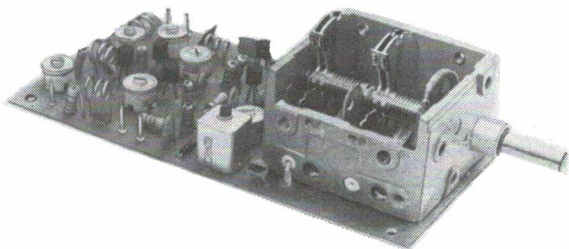

TOPPER UIT WT SERIE

Binnenkort leverbaar, wegens de nu al grote vraag adviseren wij u deze
print nu reeds te bestellen. Levering in volgorde van binnenkomst.

Verzending uitsluitend onder rembours. Boven f 250,- franko;
tot f 250,- f 5,- rembourskosten.
De vermelde prijzen zijn inkl. 16% BTW

CQ-PA

WEKELIJKS ORGAAN VAN DE VERENIGING
VAN RADIO ZEND-AMATEURS, V.R.Z.A.

REDAKTIE-ADRES: PR. MARGRIETLAAN 13, OEGSTGEEST

ALGEMEEN REDAKTEUR: PAoTLX, W.C. Niericker, Oegstgeest, tel. 01710-55481

TECHNISCH REDAKTEUR: PAoPFU, J.J. de Looff, Boekel N.B.

VASTE MEDEWERKERS: PAoCBR, J.J. Brunn; PAoVV, W.H. van Velzen; PAoGLH, G.I. Hillebrand; PAoJR, A.J.A. van den Bos; PAoSNG, G. Mulder; PAoWRL, W. Rijsburger

Overname van artikelen uitsluitend met schriftelijke toestemming van de redactie.

Kontributie V.R.Z.A. 1973: f 33,00 per jaar. Kontributie overschrijvingen op gironummer 1019900, t.n.v. Penningmeester V.R.Z.A. te Groningen.

LEDENADMINISTRATIE: (opgaaf nieuwe leden, adreswijzigingen, proefnummers e.d.)
Ligusterstraat 56, Den Haag, tel. 070-609614 (12-21 uur)

ADVERTENTIE EXPLOITATIE: PAoDAK, J.L.F.W. van Kokswijk, Postbus 345, Leiden.

V.R.Z.A. VERKOOPBUREAU: PA-1545, Th. van Kranen, Vlierboomstraat 48, Den Haag tel. 070-322100 (19-22 uur), giro 1477365 t.n.v. VRZA Verkoopbureau, Den Haag

DE V.R.Z.A. IS GOEDGEKEURD BIJ KON. BESLUIT DD. 22-10-1957, NR. 46
EN DOOR DE RCD EN BRD VAN HET STAATSBEDRIJF DER P.T.T. ERKEND ALS
OFFICIEEL VERTEGENWOORDIGENDE VERENIGING VAN RADIO ZEND-AMATEURS.

Bestuur van de V.R.Z.A.	Telefoonnr.
Voorzitter : PAoBEA F.van Rossum, v.d. Helstpark 35, Muiderberg	02942- 1902
Vice-voorzitter: PAoJR A.J.A. van den Bos, Schiplaan 608, IJmuiden	02550-14622
Sekretaris : PAoADC Mr. H. Tobbe, Dorpsstraat 6, Castricum	02518-52886
Penningmeester : PAoXYL B.v.Rossum-Willems, v.d. Helstpark 35, Muiderberg	02942- 1902
Redakteur : PAoTLX W.C. Niericker, Pr. Margrietlaan 13, Oegstgeest	01710-55481
Lid QSL-zaken : PAoZV H. Kobus, Iepenlaan 70 (pb 171), Zwanenburg N.H.	02907- 5578
Lid Alg. Zaken : PAoSOS B. Leuvenink, Valkenburgerlaan 49, Heemstede	023-283879

BEGELEIDER V.R.Z.A. CURSUS RADIO ZEND-AMATEUR:

PAoDNU, Ir. T. den Dunnen, Cordell Hullplaats 363, Rotterdam-Overboord

CERTIFICATEN MANAGER (aanvragen W.A.P., U/VHF-50, DDXC, WAC certificaten):

PAoLCR, L.F. Luytsterburg, van Moerkerkenstraat 28 huis, Haarlem

CONTACTPERSOON L.F.D. PROBLEMEN: PAoRLS, R.L. Schippers, Bartokstraat 22, Lisse

QSL-BUREAU: Dutch QSL-Bureau, Postbus 400, Rotterdam-3005

TECHN. COMM.: PAoSU, H.L. Rutgers, Dammestraat 10, Eindhoven, tel. 040-410761

VERENIGINGSZENDER PAoVRZ: uitzending zaterdags 1130-1200 uur op 3600 kHz SSB

AKTIVITEITEN KALENDER

door PAoJR

1-31 dec.	Curacao Aktiviteits Maand; zie CQ-PA 45	
8- 9 dec.	ARRL 160 m Contest	0001-1600 GMT CW
8- 9 dec.	Tops Act. Contest (80 m); zie CQ-PA 45	1800-1800 GMT CW
26 dec.	SARTG RTTY Act. Contest (3580-3620 kHz)	1930-2100 GMT RTTY
31 dec.	"Open huis" + 3750 kHz	2300-???? GMT SSB

BESPREKING PTT - VRZA BESTUUR

Op 1 november j. l. waren de besturen van de nederlandse amateurverenigingen voor een bespreking met de PTT uitgenodigd waarbij enige niet onbelangrijke zaken aan de orde zijn gekomen die wij hier, zij het verkort, weer zullen geven.

ZEND-EXAMEN

Zoals reeds eerder meegedeeld zal het examen ter verkrijging van een amateur zend-vergunning volgend jaar volgens het multiple-choice principe worden afgenomen. Het tot nu mondelinge examen wordt dan schriftelijk, waarbij de geëxamineerde vragen worden voorgelegd waarop vier antwoorden worden gegeven. Eén van deze vier antwoorden is slechts juist en dient te worden aangekruist.

voorbeeld: Welke buiscapaciteit veroorzaakt bij een triode versterkerschakeling vaak genereeroneiging?

1. de anode-kathode capaciteit
2. de gloeidraad-kathode capaciteit
3. de anode-rooster capaciteit
4. de rooster-kathode capaciteit

Voorts zal het theoretische examen op verschillende punten in het land worden afgenomen, wat als voordeel heeft dat minder reistijd (en geld) hoeft te worden besteed. Het examen seinen en opnemen zal als vanouds in Den Haag worden afgenomen, hetgeen nadelig is voor diegenen die voor een licentie A of B wensen te worden geëxamineerd aangezien dit examen-onderdeel op een andere dag zal worden afgenomen.

De examenstof heeft ook een kleine uitbreiding ondergaan. Bij het onderdeel "Vorschriften" worden met ingang van 1974 naast de Machtigingsvoorwaarden ook het Internationale spellingsalfabet en de internationale Q-code (voor zover gebruikelijk in het amateur-radioverkeer) toegevoegd.

RELAISZENDERS en BAKENZENDERS

Zoals bekend mag worden verondersteld staat de PTT niet afwijzend tegenover het gebruik van relaiszenders en bakenzenders binnen de twee meter en zeventig centimeter band.

Aan de besturen van beide verenigingen werd verzocht om een voorstel te doen voor een relaiszender-net. Dit voorstel zal door de PTT worden onderzocht en is bij accoord bevinding genegen om licenties aan machtiginghouders te verstrekken.

Aanvragen voor licenties voor relaiszenders en bakenzenders dienen ondertekend te worden door de voorzitters van beide amateurverenigingen. Het eigenhandig aanvragen van een zodanige machtiging heeft dus geen zin!

De technische specificaties waaraan een relais- of bakenzender moet voldoen zijn inmiddels ter hand gesteld aan de VRZA commissieleden die zich met deze zaak belasten.

Met PTT werd overeengekomen in het vervolg niet meer te spreken van omzetters, repeaters e. d. maar de term "Relaiszenders" ingang te doen vinden.

BREEDBAND ANTENNEVERSTERKERS

Op verzoek van het VRZA bestuur werd van PTT zijde bevestigd, dat inmiddels een standpunt is ingenomen t. a. v. de problematiek rond z. g. breedband-antenneversterkers. Sinds kort wordt aan gebruikers van deze versterkers, die storing ondervinden van amateur uitzendingen, een brief verzonden met de volgende inhoud:

Mijnheer,

Naar aanleiding van uw klacht over storingen in de TV-ontvangst werd op door mijn dienst een onderzoek ingesteld naar uw ontvangstininstallatie en naar de zendinginstallatie van de amateur de heer

Gebleken is dat in uw ontvangstininstallatie gebruik gemaakt wordt van een z. g. breedband antenneversterker hetgeen mij aanleiding geeft tot het maken van de volgende opmerkingen.

Bij de ontvangst van TV-zenders dient de toe te passen antenne aangepast te zijn aan de plaatselijke ontvangstcondities. Dit houdt in dat op korte afstand van de zender in het algemeen met een vrij eenvoudige antenne kan worden volstaan. Op grotere afstand van de zender is de sterkte aanzienlijk geringer en dient een antenne met betere ontvangsteigenschappen te worden toegepast. Het verzorgingsgebied van een TV-zender is beperkt omdat de propagatie van TV-signalen nagenoeg rechtlijnig plaatsvindt en het aardoppervlak gekromd is. Omdat in de rand van het verzorgingsgebied de sterkte van de zender het kleinst is dienen daar antennes met zeer goede ontvang eigenschappen te worden toegepast.

Onder bepaalde omstandigheden kan het gebruik van antenneversterkers noodzakelijk zijn zoals bijvoorbeeld bij gemeenschappelijke antenneinrichtingen. Hierbij heeft men de keus tussen kanaalversterkers, die slechts één TV-kanaal versterken of breedbandversterkers, die signalen in een veel groter frequentiegebied versterken. In tegenstelling tot de kanaalversterkers geven breedbandversterkers veel eerder aanleiding tot het optreden van storingen. Dit komt bijvoorbeeld tot uitdrukking wanneer naast de gewenste TV-zender een andere sterke zender wordt ontvangen zoals een mobilfoon of een amateur-zender. Om deze reden kan aan klachten over storingen in de TV-ontvangst welke optreden door het gebruik van breedbandversterkers, zoals in uw geval, geen verder gevolg worden gegeven.

Naar aanleiding van het voorgaande geef ik u in overweging ter verbetering van uw antennevoorziening, het advies in te winnen van uw TV-installeur.

Tot slot merk ik op dat bij het onderzoek gebleken is dat de zendinstallatie van bovenvermelde amateur aan de gestelde eisen voldoet.

Hoogachtend, het hoofd van de Radiocontroledienst,

De inhoud van bovenstaand schrijven zal wellicht een zware last afwentelen van de schouders van sommigen van onze leden, hoewel het onbehagelijke gevoel zal blijven dat ons bekruipt bij het inschakelen van de zender, als we weten dat enige huiskamers verderop het TV-beeld gestoord wordt.

Toch betekent dit een enorme stap in de goede richting en een erkenning van de onvoldoende deugdelijkheid van sommige via de handel aangeboden apparatuur.

Dr CQ-PA lezer,

Het is nog niet zo lang geleden dat John, PAoVER, mij "strikte" lid te worden van de VRZA. Ik heb er geen spijt van.

Zonder mijn vrienden die VERON-lid zijn te kort te doen, mag ik wel stellen dat ik de sfeer bij de VRZA-ers even prettig vind. Toen Frits, PAoBEA en John mij terloops eens vroegen mijn belofte gestand te doen en bij gelegenheid actief mede te werken, heb ik niet geaarzeld.

Nou, daar zit ik dan. Jawel, maar net als John, kan ik het niet zonder uw hulp, CQ-PA lezers. Graag copy, véél copy! Zet u eens één keer achter de schrijftafel en produceer eens wat voor uw mede amateurs.

Een schemaatje met korte beschrijving maakt ons al gelukkig! En dan nog wat, onderlinge hulp en uitwisseling van ervaringen is niet afhankelijk van VERON of VRZA lidmaatschap. We zijn zendamateurs of althans daarin geïnteresseerd, of niet soms, nou dan! Alvast bedankt.

Han de Looff, PAoPFU
techn. red. CQ-PA

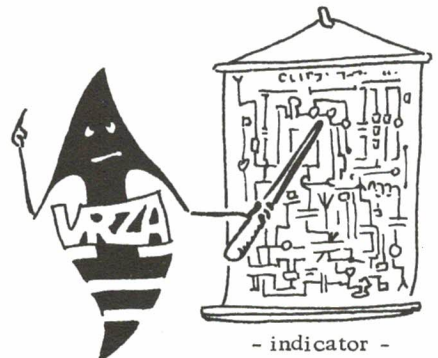

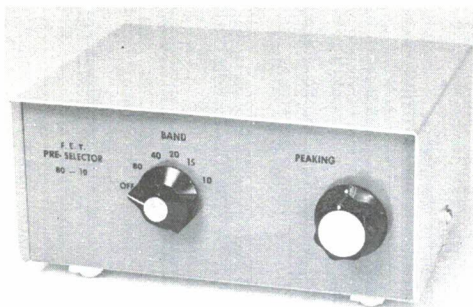

PRESELECTOR voor 10 tot 80 meter met 2 FET's

bewerking: PAØPET

Menige kortegolfontvanger (waar onder transceivers) hebben last van het verschijnsel dat zij teveel zenders ontvangen. Zenders die in werkelijkheid niet op die frequentie aanwezig zijn.

Hierbij wordt niet gedoeld op onvoldoende MF-selectiviteit doch op kruismodulatie en spiegels. Het gaat dus om ongewenste ontvangst van zenders die zich op een andere frequentie bevinden dan de frequentie waarop men luistert. Ter verbetering van deze ontvanger tekortkomingen zullen we hier een preselector beschrijven welke speciaal voor ongevoelige ontvangers een verbetering kan betekenen.

De preselector koppelt zeer selectief de gewenste frequentie door terwijl als gevolg van de hoge Q nabuursignalen sterk verzwakt worden. De FET cascode versterker kan door middel van een eventueel instelbare HF-versterking (zie verdere tekst) de koppelverliezen opvangen.

Het stroomverbruik van de preselector is zo gering, dat voor de voeding een 9V transistorradio batterij kan worden gebruikt, het is niet lonend om een speciale voeding samen te stellen omdat het batterijtje maanden en maanden mee gaat.

Ook een groot voordeel van deze preselector is, dat aan de ontvanger waar het aan voorgeschakeld wordt, geen enkele modificatie behoeft te worden aangebracht.

De afgestemde kringen aan de in- en uitgang bestaan uit de duo-condensator C1a en C1b, de zelfinducties met hoge Q zijn op ringkernen gewikkeld. De impedantie aan in- en uitgang bedraagt ca 50 Ohm, hetgeen voor de meeste antennes en ontvangers een courante waarde is.

De HF-trap bestaat uit 2 J-FET's in cascode schakeling, de capaciteit tussen in- en uitgangskring is zo gering dat hierbij geen neutrodynisatie behoeft te worden toegepast. Met de gate spanning zal wat moeten worden geëxperimenteerd teneinde maximale versterking te verkrijgen.

De HF-versterking kunnen we het beste variabel uitvoeren om zo met de hand bij te kunnen sturen als zeer sterke signalen de ingang dreigen te oversturen. De gate-weerstand van 6800 Ohm wordt daartoe vervangen door een lineaire potmeter van 10 kOhm.

De looper van deze potmeter wordt met aarde doorverbonden. Door de potmeter op maximum weerstand in te stellen en door de weerstand van 27 kOhm door hogere of lagere waarden te vervangen, kan op de S-meter worden waargenomen wanneer de

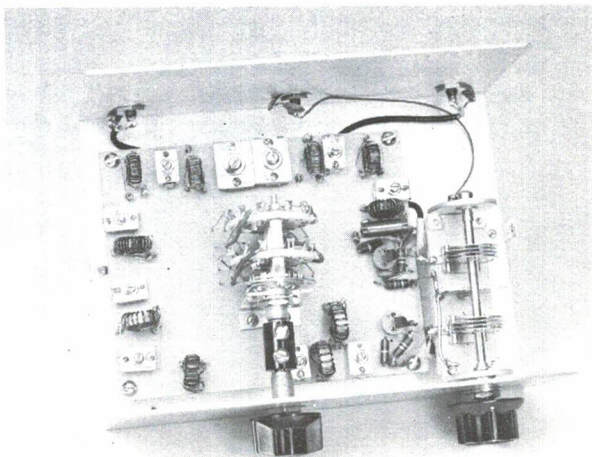

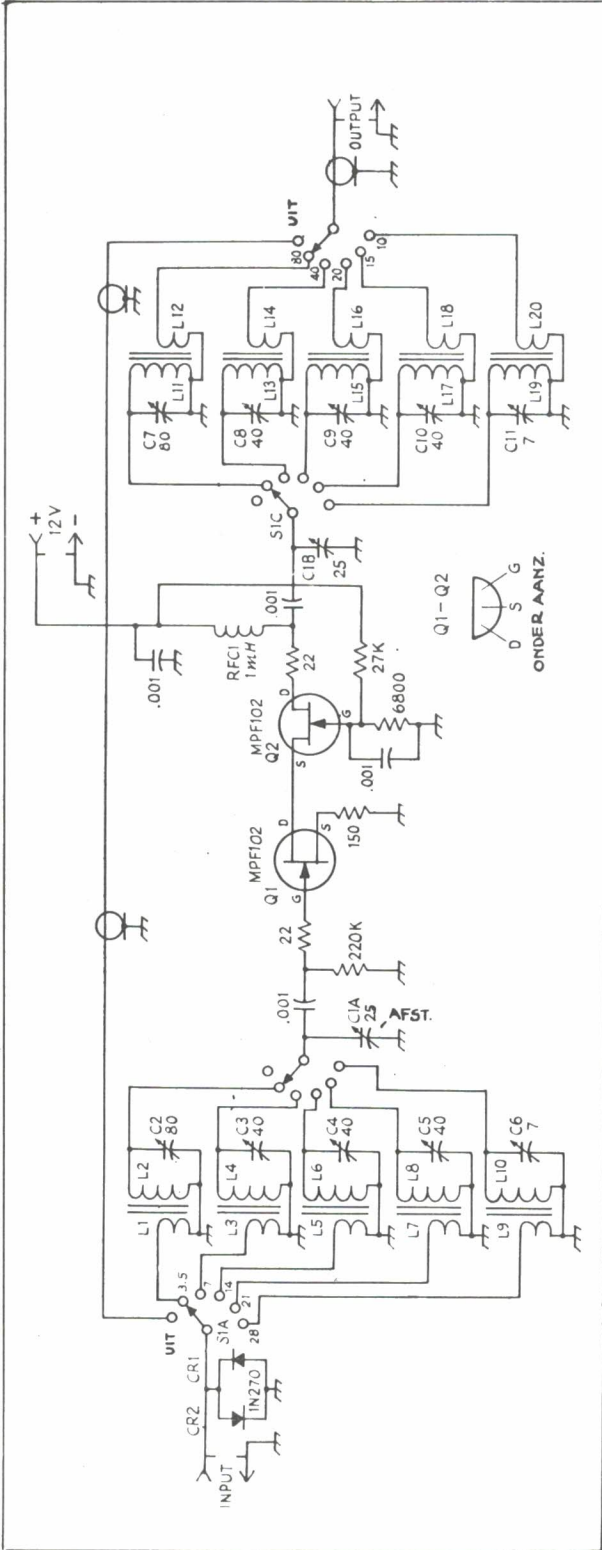

SPOELGEGEVENS

80	L1, L12 5 windingen 0,3 m/m geëmailleerd, over L2, L11	L2, L11 85 windingen 0,3 m/m geëmailleerd, op ringkern Amidon T50-2	C2, C7 7-80 pF trimmer
40	L3, L14 3 windingen 0,3 m/m geëmailleerd, over L4, L13	L4, L13 40 windingen 0,3 m/m geëmailleerd, op ringkern Amidon T50-2	C3, C8 4-40 pF trimmer
20	L5, L16 2,5 winding 0,7 m/m geëmailleerd, over L6, L15	L6, L15 20 windingen 0,7 m/m geëmailleerd, op ringkern Amidon T50-2	C4, C9 4-40 pF trimmer
15	L7, L18 2 windingen 0,7 m/m geëmailleerd, over L8, L17	L8, L17 13 windingen 0,7 m/m geëmailleerd, op ringkern Amidon T50-2	C5, C10 4-40 pF trimmer
10	L9, L20 1½ winding 0,7 m/m geëmailleerd, over L10, L19	L10, L19 10 windingen 0,7 m/m geëmailleerd, op ringkern Amidon T50-2	C6, C11 0,9-7 pF trimmer

grootste versterking wordt verkregen. Met de 10 kOhm potmeter kan daarna desgewenst de versterking worden teruggenomen.

Waar vooral goed op gelet moet worden is een afscherming tussen in- en uitgangscircuits, een schotje verdient hier aanbeveling.

Met een meetzender of griddiposcillator kunnen de kringen worden gepiekt, hetgeen op de volgende wijze dient te gebeuren: voer een signaal toe in het hoge gedeelte van de 10 meter band en zet de afstemcondensator in de minimum stand.

Met de trimmers C6 en C11 wordt op maximum S-meter uitslag afgestemd, deze procedure herhalen we op alle banden.

Maken we gebruik van een transceiver dan dienen we er zorg voor te dragen dat de zenderuitgang niet met de preselector kan worden verbonden. De beide dioden CR1 en CR2 kunnen dit HF-geweld zeker niet bedwingen en onze FET's verhuizen (zonder spontane rookpluin) in dat geval naar het torren-walhallah.

Naar een artikel uit QST van de hand van W1KLIK en W1NPG.

NASCHRIFT

De in deze schakeling toegepaste ringkernen zijn verkrijgbaar bij Amidon Associates, 12033 Otsego Street, North Hollywood CA 91607, USA.

De weerstanden zijn 1/2 Watt, de condensatoren zijn schijf C's. De MPF102 kan vervangen worden door b. v. de 2N5486. C1A en C1B maken deel uit van een condensator met twee sekties.

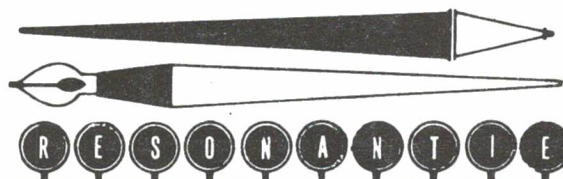

OPNAME IN DEZE RUBRIEK BETEKEN
 ALLERMINST, DAT DE REDAKTIE HET
 EENS IS MET DAARIN VERVATTE ME-
 NINGEN EN/OF ARGUMENTEN-----

Enige weken geleden was het weer zover. Het CQ Worldwide DX contest phone was aan de gang. Ik heb een deel van de zaterdag meegeluisterd en wat puntjes uitgedeeld. Enige weken daarvoor heb ik eens meegedaan aan een nationale contest. Nou moet me eindelijk eens van het hart, dat een stompzinniger gebeuren moeilijk denkbaar is.

Dat een groot aantal intelligente mensen genoeg beleven aan een dergelijke "wedstrijd" is onvoorstelbaar. Uren achtereen wordt als een robot aanroepende calls herhaald, 5 en 9 weggegeven met eigen zonenummer (uiteraard steeds hetzelfde). Daar komt geen enkele intelligentie, geen techniek, geen eigen kunnen of prestatie aan te pas. Men werkt met Kilowatten (onze I-broeders lijken wel over Megawatten te beschikken) en schreeuwen en schrijven maar. Hoe is het mogelijk!

Vroeger misschien, met eigenbouw zendertjes, toen men elkaar over de aardbol nog zoeken moest, had zo'n contest reden van bestaan. Nu met de stampvolle banden, waar men in de queue moet staan om elkaar te werken, is het alleen een kwestie van snel schrijven. Naar mijn bescheiden mening volkomen waardeloos.

De man met het grootste vermogen wordt winnaar. Wat een prestatie. Hij moet alleen zorgen niet in slaap te vallen. Zijn wij in 1973 niet in staat een intelligenter spel te verzinnen ter animering van onze hobby?

"Bij zo'n contest werk je ook eens rare-prefixes", wordt beweerd. Vergeet het maar... Zo'n prefix wil je dan toch ook graag bevestigd krijgen, niet? Noch QTH, noch naam wordt vanwege het haastwerk genoemd, dus elkaar na afloop QSL toesturen is natuurlijk uitgesloten. De man zou daarvoor een administratiekantoor in moeten schakelen ter afhandeling van de ettelijke honderden verbindingen die hij afgeraffeld heeft ("Haast drie-duizend", hoorde ik na afloop een amerikaan claimen).

Het moet mogelijk zijn door het inbouwen van speciale eisen en het gebruik van een formule voor output en antennesoort en/of hoogte, een weer voor ieder aantrekkelijk gebeuren te creëren. Laten we met wat fantasierijke mensen eens rond de tafel gaan zitten om iets originelers te verzinnen dan dit (sorry) intens stomme gedoe.

John, PAoLNS, Rijswijk

COMMENTAAR REDAKTIE

PAoLNS is niet de enige die deze mening is toegedaan, getuige het aantal reacties dat wij ontvingen n. a. v. de publicatie "Contests onder contrôle", zoals dat in CQ-PA nr. 29 van dit jaar stond afgedrukt.

Nationaal bleek het daarin voorgestelde plan (nog) geen haalbare kaart te zijn maar er kan nog een hoop gebeuren in de toekomst.

VRZA + VERON : ?

Zoals wij onze leden toegezegd hebben zullen wij wekelijkse informatie verstrekken over de voortgang van de besprekingen tussen beide verenigingen om te komen tot één nieuwe vereniging.

Vorige week moesten wij, bij gebrek aan nieuws, verstek laten gaan en ook deze week valt niets op te merken omdat bij het ter perse gaan van deze CQ-PA nog geen reactie van VERON zijde was ontvangen naar aanleiding van de VRZA uitnodiging om op 15 december a. s. een onderhoud te hebben.

Misschien volgende week.

ANTENNEDRAAD (2)

Van de hand van Bas PAoRTW publiceerden we op 16 november j. l. een artikeltje handelend over antennedraad. Dat Bas de auteur was werd overigens niet duidelijk omdat het zetduiveltje (spookje) de naam van Bas had weg laten vallen, wat we dan bij deze weer goedmaken.

Bas wekte met dit artikel de indruk als zou het oude vertrouwde antennedraad niet meer door de detailhandel verkocht worden en bij de redactie kwamen hierop twee reacties binnen. PAoXD meldt dat het genoemde draad te koop is bij de fa. van Embden, Zwartjanstraat 13 te Rotterdam, terwijl PA-2100 ons wijst op C. R. Electronica in de Zonnestraat 24 te Groningen. Van dit laatste bedrijf is ook de meterprijs bekend, die bedraagt f 0,30.

In memoriam PAoLHE

Op 22 november bereikte ons het droeve bericht van het onverwachte verscheiden van

Ludovicus Hertogs, PAoLHE

op de leeftijd van 26 jaar.

Allen die hem gekend hebben en dat zijn er niet velen aangezien Louis door omstandigheden zijn huis niet kon verlaten, weten dat hij met enorm enthousiasme de cursus bestudeerde en slaagde voor het zendexamen.

Voor hem waren de radiocontacten van zeer veel waarde en wij zullen zijn stem node missen.

Maar voor niemand zal dit gemis zo groot zijn als voor zijn vrouw en familie, naar wie ons aller medeleven uitgaat en die we dan ook alle steun en sterkte toewensen, die zij nu zo hard nodig hebben.

Namens de afdeling Amstelland, PAoPK

MEDEDELINGEN

REDAKTIE

Volgende week zal er geen CQ-PA bij u in de bus vallen i. v. m. de voorbereidingen voor het extra dikke kerstnummer. Kopy voor het kerstnummer dient vóór donderdag a.s. bij de redactie binnen te zijn.

Onze technische redakteur, PAoPFU, zal gedurende de periode 10-12-73 tot 4-1-74 niet bereikbaar zijn. Voor niet-technische zaken CQ-PA betreffende kunt u terecht bij PAoTLX.

VOSSEJACHT DEN HAAG

Vergeet vooral de VRZA-kerst-vossejacht op vrijdag 21 december niet. Voor bijzonderheden zie CQ-PA nr. 45 pag. 781.

GEBORTE

PAoRBR is de gelukkige vader geworden van een zoon Daniël genaamd. De VRZA feliciteert de familie Breuer met deze gezinsuitbreiding.

TIP VAN DE WEEK

Zo veel mogelijk olie-condensatoren hamsteren; je weet nooit waar het goed voor is.

NIEUWE LEDEN

(Gebruik van deze adressen slechts met schriftelijke toestemming bestuur VRZA)

PA -1940	A. Antonisse, Slagendreef 39, 's Hertogenbosch - 4005
PA -2259	W. Hamstra, Foarwei 82, Kollumerzwaag - 9044
PA -2260	S. R. Bruins, Lelieplein 54, Yerseke - 3622
PA -2264	R. P. Peters, Dirk Abbestelaan 18, Den Helder - 1800
PA -2265	W. S. Müller, Rembrandtstraat 362/II, Den Haag - 2007
PAoDOG	J. N. Bongers, Spaanse Aaklaan 10, Amstelveen - 1134
PA -2267	W. Radsma, Koudenhorn 8, Haarlem - 1501
PA -2269	R. de Vlieg, 't Rietje 3, Ursem - 1738
PA -2275	K. Oreel, Doniaweg 4, Hallum - 9214
PA -2276	J. P. van der Zeeuw, Tidorestraat 13, Amsterdam - 1006
PA -2280	A. van Kranen, Rijndijk 2, Leiden - 2404
PA -2263	H. Bütot, a/b "Johanna", Oostersingel t/o Korte Markt, Leeuwarden - 9003
PA -2266	P. Veenstra, 2e Koestraat 18, Leeuwarden - 9003
PA -2268	Th. M. Collewijn, J. Vethstraat 60, Amsterdam - 1017
PA -2270	H. G. van Dongeren, Spoordijkstraat 31, Zutphen - 6500
PAoQRP	R. Boom, Merwedestraat 42, Velp - 6200
PA -2282	L. W. Ferkranus, Graaf Florisstraat 27/B, Rotterdam - 3003
PAoARX	H. H. Crouwel, Hofstedestraat 42, Rotterdam - 3006
PAoJVS	J. H. C. van Stratum, Steinhartstraat 40, Schinnen - 5320
PAoRNI	R. R. P. v. d. Rijst, Bethaniëplein 13, Zeist - 2740
PAoSIL	J. W. N. Silvius, van Oldenbarneveldtstraat 4/I, Amsterdam - 1014
PI1WVG	Ir. W. Maas, Geesteranuschool, Postjesweg 1, Amsterdam - 1015
PA -2277	J. P. Velthoen, van Tienhovenstraat 20, Delft - 2203
PA -2278	J. Kleinjan, Haydnlaan 118, Delft - 2205
PA -2283	C. Kampert, Briljantstraat 62, Alphen aan de Rijn - 2470
PA -2284	G. A. Seegers, Frans Halslaan 12, Weert - 5500
PA -2290	H. N. J. Kooyman, Abbenestraat 27, Amsterdam - 1017



Deze maand een weekje later dan normaal (de PA-lijst schoof alle maandelijkse rubrieken een weekje door) onze Marathon.

Allereerst bedankt voor de goede wensen bij het betrekken van onze nieuwe woning Henk. Gelukkig is het zo dat we geen van allen terug willen naar Amsterdam en dat zegt toch héél wat!

PAoSNG, op 15 meter heb je op de 28e 4C9AA gewerkt, of was het YC9AA? Van Thomas, PA-10234, moeten we nog alles nakijken omdat hij wel heeft ingezonden maar wij niets hebben ontvangen. Een telefoontje gaf ons de uitslagen, vandaar dat wel de totals vermeld zijn. Ook deze maand viel er weer een aantal uit zoals u ziet:

	160	80	40	20	15	10	AB	2	70	PX VHF/UHF	INZ.
PAoJEM	-	-	-	-	-	-	-	1095	-	46	8
PAoSNG	-	84	138	410	242	210	563	-	-	-	10
PA-1555	60	330	431	643	581	206	784	-	-	-	10
PA-2161	-	13	12	62	23	9	92	-	-	-	4
PA-10234	51	501	474	743	608	380	836	-	-	86	10

Dat was het weer. Graag de bekertjes nu zo spoedig mogelijk opzenden, ze moeten opnieuw gegraveerd worden! Bij voorbaat dank.

73 en GD DX de Carol en Tiny Eilers ('t Oosteinde 10, Deil, tel. 03457-560).

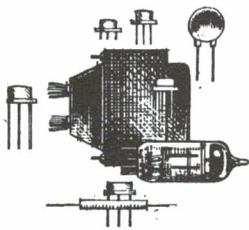

GRATIS VOOR LEDEN

ham ads

KLEINE NIET COMMERCIËLE ADVERTENTIES

Uitsluitend schriftelijke opgaven. Niet leden f 2,50 aan postzegels bijsluiten. Maximaal 6 regels. Ham ads worden opgenomen voorzover plaatsruimte beschikbaar is. Insturen aan de redactie.



GEVRAAGD

Een in goede staat verkerende AR-88 communicatie-ontvanger.

PA-10234, Th. M. Stiehl, Hoofdweg E-26-a, Eierland, Texel, tel. 02225-476.

Scholier, 17 jaar, zoekt goed werkende 2 m ontvanger tegen billijke prijs.

PA-1876, E. Bos, Noordersingel 19, tel. 03429-1943, Voorthuizen.

Synchroon motor model KBA-2. 1800/60 omw/min. voor fascimile transceiver type TT-1F/TXC-1. Klein mechanisch defect geen bezwaar maar elektrisch beslist goed.

PAoMHZ, J. van der Meer, Stationsweg 28, Holwerd Fr., tel. 05197-273 (na 1800 uur of zaterdag)

Communicatie-ontvanger type AR-88 of BX-925 of iets dergelijks.
PAoKOK, A.H. Kokee, Antonie Duyckstraat 120, tel. 070-559783, Den Haag.

Zender voor twee meter, VFO-gestuurd, AM en/of FM, half afgeb. geen bezwaar.
PAoXMA, Mölinksweg 2x, Bergentheim 7313.

Philips IDEEZET, voor buizenverzameling Gigagroep. Eventueel replica. Enige merkwaardige ruilobjecten aanwezig.

Gigagroep, postbus 200, Den Helder.

Voedingstrafo prim 220, sec. 2x600V, 400 à 500 mA, 6,3V 1 à 2 A.
PAoPGV, H. van Gerven, Kastanjelaan 42, Amstelveen, tel. 020-417686.

AANGEBODEN

Ponsbandmaker Siemens model T-68 met toetsenbord. Motor 220V. Vraagprijs f 150, --.
PAoMHZ, J. v.d. Meer, Stationsweg 28, Holwerd, tel. 05197-273 (na 1800 of zat.).

Half afgeb. R-72, bijna compl op 6 IC's en 9 MHz spoeltjes na. VFO nog in de band te brengen. Vraagprijs f 110, -- incl. chassis, meter, potm., etc.
PAoXMA, M. Pouwels, Mölinksweg 2x, Bergentheim 7313.

Prof. ant. toren voor clubstation in N.Holl. of Friesl. 4-delig ongetuide driek. constructie, compl. met ladder en kraaiennest. Basis 4x4x4 mtr, hoogte 25 mtr. Mogelijkheid voor extra mast van 10 mtr. Is niet te koop, vraag info!
Gigagroep, postbus 200, Den Helder.

Keon electr. rekentuig (voor het uitrekenen van freq. vermenigv.) type KE-003, vermenigv., optellen, delen, aftrekken. Acht cijferige uitlezing, rekent tot 12 cijfers. Werkt op 5 penlights. Afm. 7,5 x 2, 2 x 16 cm f 140, --.
PAoHER, H.E.R. Boetz, Goudenregenstraat 21, Den Haag, tel. 070-337194.

Philips ontvanger 2010, 80-10 meter f 125, -- // Mobiel voeding voor b.v. HW-100 etc. f 125, --.
PAoGCB, D. v.d. Lindt, Estiusstraat 7, Brielle, tel. 01886-3695.

Electr. seinsleutel m. automatisch punt en streep geheugen, 5-30 woorden per minuut, m. monitor en ing. netvoeding f 75, -- // Diverse lood accu's 6V-75Ah en 12 Ah, 12V-40Ah, in goede conditie, prijs n.o.t.k.
PAoSWS, R.A.J. Minke, Carneoolstraat 36, Leiden (inl. 01710-32087, B. v.d. Heul).

Semco STS-4 zender/lin. AM/FM 4 watt f 115, -- // Semco Varios 48 m. fijnreg. f 115, --, Samen f 220, -- // Trio 2m mosfet converter, 28 MHz met 2 X-tals f 189, -- // Zender omzetter DJ6ZZ, 28-144 MHz, 200 mW, compl. bedrijfsklaar en werkend f 125, -- // Zend-ontvanger nieuwe BC-624/625, 100-160 MHz f 195, -- // Gratis, div. onderdelen voor beginnend amateur, afhalen!
PAoBOE, W.J. Boer, Jac. Marisstraat 165, Dordrecht.

UE70, 70 cm converter Semco. 434 naar 146 MHz f 100, -- // X-tal callibrator Semcoset in kastje f 75, --.
PAoHWB, J. Weyers, Bergen op Zoomstraat 5, Eindhoven.

Wegens aanschaf kleinere transeiver, compleet station bestaande uit: TX Star 700, 80 t/m 10 meter, AM/CW/SSB, PA 2x6146 met vent., CW 150W, SSB 200W PEP. Bijbehorende RX Star 700A, 80 t/m 10 meter; met vier bandpassfilters 0,5 1, 2 2, 5 en 4,0 kHz; Geheel werkt ook transeive. Bijbehorende luidspreker en micr. Trio MC50. In één koop f 1400, --.
PAoJR, A.J.A. van den Bos, Schiplaan 608, IJmuiden, tel. 02550-14622.

Philips ontvanger 2010, 80 t.m. 10 meter f 125, -- // Mobiel voeding voor b.v. HW-100 e.d. f 125, -- // Oude Philips duitse legerontvanger f 55, --.
PAoGCB, D. v.d. Lindt, Estiusstraat 7, Brielle, tel. 01886-3695.

Professioneel amateur station 80 t.m. 10 m best. uit FTDX 150, lineair ampl. 5 x PL509, voeding m. alle spanningen tot 1000V-2A. In teakhouten bureaumeubel, met meetpaneel, blower enz. Hoogste bod boven f 1500, -- // 3 el TA33 beam f 250, --.
PAoWIT, J.H. de Wit, J. Kammingakade 13, Wildervank, tel. 05987-5457 (na 1900).

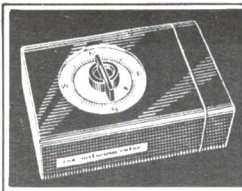

VHF-UHF RUBRIEK

SAMENGESTELD DOOR: PAoVV, W.H.VAN VELZEN
LISZTSTRAAT 193, DELFT, TEL. 015-143529

OSCAR 6

De omlopen zien er als volgt uit:

8 december

Orbit	eq. cr.	cr. time	AOS	LOS	rise dir.	sink dir.	max. el.
5246	270,4	14.51	15.10	15.24	48 gr.	330 gr.	12 gr. N
5247	299,2	16.46	16.58	17.16	88 gr.	341 gr.	24 gr. NO
5248	327,9	18.41	18.48	19.10	134 gr.	343 gr.	63 gr. NO
5249	356,7	20.36	20.41	21.03	188 gr.	340 gr.	42 gr. W
5250	25,4	22.31	22.42	22.54	265 gr.	328 gr.	5 gr. NW

10 december

5271	269,1	14.46	15.05	15.19	48 gr.	330 gr.	12 gr. N
5272	29,8	16.41	16.53	17.11	88 gr.	341 gr.	24 gr. NO
5273	326,6	18.36	18.43	19.05	134 gr.	343 gr.	63 gr. NO
5274	355,4	20.31	20.36	20.58	188 gr.	340 gr.	42 gr. W
5275	24,1	22.26	22.37	22.49	265 gr.	328 gr.	5 gr. NW

13 december

5308	252,8	13.41	13.56	13.11	38 gr.	310 gr.	11 gr. N
5309	281,6	15.36	15.45	16.01	70 gr.	333 gr.	14 gr. NNO
5310	310,3	17.31	17.33	17.54	114 gr.	340 gr.	33 gr. NO
5311	339,0	19.26	19.30	19.53	157 gr.	342 gr.	80 gr. WZW
5312	7,8	21.21	21.27	21.56	221 gr.	337 gr.	23 gr. WNW
5313	36,6	23.16	23.24	23.28	284 gr.	306 gr.	1 gr. NW

tijden in GMT

Omloop 5313 zeer goed voor dx.

DISCUSSIEA VOND IN OEGSTGEEST

De afdeling Leiden (van de Veron) houdt op 10 december een discussieavond waar PAoWLB onder meer de toekomstige Oscar-lanceringen zal toelichten. Dus niet zoals eerder vermeld op 11 december. De dan aanwezige bruiroftgasten zouden waarschijnlijk geen prijs stellen op uw komst, h. i. Nogmaals: aanvang 20.00 uur in hotel de Roode Leeuw, Dorpsstraat 55, te Oegstgeest.

MOET DE VHF-UHF RUBRIEK BLIJVEN BESTAAN?

Ook deze keer heb ik van niemand (behoudens onze vaste medewerker PAoWLB) iets gehoord of ontvangen, ondanks herhaalde verzoeken mij van info te voorzien wat betreft gebeurtenissen en activiteiten op gebied van VHF-UHF.

Wat condx aangaat is het weliswaar pruiementijd, maar toch vraag ik me af of het nog wel zin heeft hiermee door te gaan.

Mijn duim en de daarop betrekking hebbende zuigkracht is beperkt!

Volgende keer graag beter!

73 de PAoVV, Wim

VOOR U GESNEDEN KOEK? *beschrijf het in CQ=PA!*



HOW'S DX

DOOR PAØSNG, G. MULDER, GELDERLANDSTRAAT 180, ENSCHEDE

ALLE TIJDEN IN GMT

- CR5AJ SAO-THOME geh. 28590 SSB + 13.30; 21246 SSB + 14.00 en op 14156 SSB + 22.30.
- DJ6QT/CT3 MADEIRA geh. 3792 SSB + 06.30 en 28593 SSB + 12.00. QSL via W2GHK.
- DM8HAM dit was een speciaal station QRV van 26 nov. - 2 dec. op alle banden met CW + SSB vanaf de DDR-HAM-MEETING in Leipzig. QSL's voor DM8THI gaan via Box 9, Ilmenau.
- FG7TD is dagelijks van 19.30-22.30 QRV voor Europa op 14150-14200 SSB.
- HS1AJY dit was de call van VE8RA tot eind november. HS3AGL vraagt QSL via K4UBR. HS4AGZ QSL via K5LBU.
- ON5o deze speciale prefix werd gebruikt door ON stations in de periode van 24 nov. - 1 dec. b.v. ON5o/4US was ON4US.
- OX QSL voor OX3BE - 3BU - 3BX - 3KW - 3DL - 3SE - 3WX en 3XD gaan alle via OZ8KW.
- TJ1EZ geh. 21190 SSB + 14.00; 28540 SSB + 14.30; 21043 CW + 20.00. 14345 SSB tijdens weekends rond 17.30 met o.a. ZS6UR en QRV voor PA stations op 40 mtr CW + 20.00. QSL via PAøEZ.
- TY1UW geh. 14320 SSB + 10.45. Vieri spreekt in hoofdzaak Italiaans.
- VK9 PAPUA VK9FV geh. 14214 SSB + 08.00; 14265 SSB + 07.00 in Pacific DX-Net; 21355 SSB + 10.00. Brian is QRV in Pacific DX-Net op 14265 SSB, di en vr van 06.00-08.00. VK9GR geh. 14239 SSB + 10.30. QSL's voor VK9FV - VK9GR en VK9EM gaan via P.O. Box 204, Port Moresby. VK9DJ en VK9SV zijn ook QRV.
- VK9MC geh. 14192 SSB + 11.00 en 21330 SSB + 11.30. QSL via K6ZDL.
- VK9RY geh. 21277 SSB + 11.00. QSL via JH3HPX. Papua + T.N.G. worden waarschijnlijk spoedig één DXCC-land.
- VQ9HCS ASTOVE EIL. geh. op 21328 SSB + 17.30.
- VR4BS geh. 14005 CW + 08.45 en op 14140 SSB + 09.45. QSL via ZI4NH. VR4DI is de XYL van VR4BS. VR4CM geh. 14270 SSB + 07.30 en op 14136 SSB ook + 07.30.
- VK9 WILLIS EIL. VK9ZB is nu VK3MK en zijn nieuwe adres is B.P. Bailey, 298 Mitcham RD., Mitcham, Victoria 3132. VK9ZC is 25 nov. QRT gegaan.
- VS9K KAMERAN EIL. de geplande DX-peditie door FL8OM en 4W1AF is vanwege de politieke situatie uitgesteld tot januari 1974.
- YJ8DS geh. 14154 SSB + 05.30; 14296 SSB + 07.00; 14265 SSB + 07.30 en op 14175 SSB + 08.00. YJ8BL geh. 21308 SSB + 09.30. QSL via W6NJU. Nieuwe adres: Gary Stilwell, 7632 Woodland LN., Fair Oaks, Calif. 95628, U.S.A.
- ZI4NJ/A CAMPBELL EIL. de operator blijft hier 10 maanden en is geh. op 3800 SSB + 08.00. QSL via ZL3IT.
- 3B6CF AGALEGA EIL. de QSL-manager JAøCUV/1 zegt dat hij alleen logs heeft voor de periode 19 maart - 21 april 1973. Er is geen regelmatige post-dienst naar Agalega.
- 5T5LO dit is EX-F5LO en geh. 3798 SSB + 22.30 en ook QRV op 20 m met RTTY. QSL via K9KXA.
- 6Y5BF dit station zou QRV zijn op alle banden tijdens de CQ-WW-CW test op 24 + 25 november. QSL via WA6AHF.

10 METER. PAoJR vestigt nog eens de aandacht op deze band die ook zeer goed bruikbaar is voor lokale QSO's tot + 30 à 40 km afstand. Verder is de band overdag vaak open naar o. a. Afrika en het Nabije Oosten. De volgende stations

De volgende bakenstations zijn een goede indicatie:

3B8MS op 28180 KC; VP9BA op 28165 KC; VE3TEN op 28175 KC; DLoIGI op 28195 KC; DLoAR op 29 MC en GB3SX op 28185 KC.

DX -LOG

STATION	DATUM	GMT	FREQ	TYPE	GEW GEH	DOOR	OPMERKINGEN
5B4ES	23/11	22.37	3,8	SSB	H	PA -2164	Box 20, Moengo
EA9EX	25/11	20.00	"	"	"	"	
EI5C	"	20.29	"	"	"	"	
PZ9AB	13/11	11.40	14	CW	"	PLM	
HS4AGN	18/11	08.46	21037	"	"	"	
ZL3GQ	"	09.17	21018	"	"	"	
PY2HQ	19/11	14.45	21030	"	"	"	
PJ1AA	24/11	10.26	14008	"	"	"	
ET3NAQ	25/11	15.17	14086	"	"	"	
VP2ST	28/11	09.20	7015	"	"	"	

Van onze medewerkers

Deze week werd slechts heel weinig dope ontvangen voor het DX-log maar beter iets dan niets. Allereerst begroeten we hier een nieuwe medewerker nl. PA -2164 Hans uit Amsterdam. De RX is een HR-10B van Heathkit en de antenne bestaat uit een lange draad. Wegens studie heeft Hans niet veel tijd om te luisteren, zodoende werden er slechts drie stations gelogd. TNX dope en veel sukses met de studie en de hobby. Dan na lange tijd weer eens een levensteken van onze vroegere QSL-manager PAoPLM. John werkt thans met de HW7 de QRP-CW-TX van Heathkit. De power is slechts 2 à 3 watt, zodoende kon de gelogde DX niet worden gewerkt. Maar het viel John toch mee wat er nog te werken is met deze QRP-TX en op 25 november werd er zelfs nog een WA3 mee gewerkt op 14 MC. Van skeds met PJ1 stations is mij helaas niets bekend, maar ik hoop dat het je lukt er enige te werken. TNX dope en veel sukses verder. PA -1722, Cees hier in Enschede, heeft vanwege zijn QRL vrijwel geen tijd meer om te luisteren, maar werd nog wel verblijd met QSL's van o. a. CP1FG/6 - DU1EJ - DU1GJM - ET3ZU - IMoBUP - KG6JBO - MP4TDM - PY7BDX - UKoAAC - VP9GE - VKoMX (Antarctica) - YA1WC - YN1HSM en 9K2BQ. Congrats OM met deze FB QSL's en sukses verder. Zelf hebben we afgelopen week alleen een paar QSO's op 80 meter gemaakt met stations in Europa. Dat was het dan weer voor deze week en allen nog een goede St. Nicolaas met veel mooie cadeaus toegewenst, en vergeet niet uw DX-manager wat dope te sturen. 73's es GD-DX Geert

DLD-DIPLOMA

Daar er hier in Nederland ook veel belangstelling voor dit diploma bestaat, is de volgende informatie wel interessant.

Sedert 30 november 1973 is er weer een DOK-beurs op 80 meter en wel elke dinsdag, vrijdag en zaterdag vanaf 17.00 GMT op + 3775 KC met als NET-control DJ2VB.

Verder is er dagelijks een DOK-beurs op + 7050 KC vanaf 12.00 of 13.00 GMT met als NET-control DJ8EG.

In deze zogenaamde DOK-beursen kan men dikwijls zeldzame DOK's werken waar men anders lang naar moet zoeken.

Voor het DID op 80 meter tellen alle QSL's na 1 januari 1956. Voor het DID op 40 meter tellen alle QSL's na 7 mei 1959. De hoogste klasse is thans DID 1000, hierbij worden de DOK's gewerkt op 40 + 80 meter bij elkaar geteld.

DUMP BOON

's Gravendeel

SIEMENS FILTERS nieuw 420-540-660-780-900-1020-
1140-1260-1380-1500-1620 en 1740 Hz

complete bakje met 4 spoelen en aanpassing *f* 10,--.

HY spoelen 1.41-2.97 en 6.70 per stuk *f* 3,50.

Nieuwe Siemens potkernen 4-5-6-8 of 9 in bakje met
veel ander materiaal uitzoeken per bakje *f* 5,--.

Bakje met 30 stuks potkernen crystal enz. nieuw *f* 20,--.

Wave meter D no 2 input 220 AC of 24 volt DC
1.2 tot 19.2 Mc met boek en reservebuizen *f* 125,--.

Test set TS-16/APN *f* 75,--.

Solartron Low Frequency Decade-Oscillator
model no 05103 *f* 150,--.

16 mm GELUIDSPROJEKTOREN Victor en Dervy met
speaker en scherm vanaf *f* 750,--.

Audio film met muziek 16 en 17.5 mm
300 meter per band *f* 15,--.

LENSEN voor 35 mm apparatuur Kiptar F 1.9-3.4,
2.0-3.6, 2.0-3.8, 2.0-4.0, 2.0-4.2,
2.0-4.6, 2.3-6.0, 2.4-5.4, 2.7-6.2,
3.0-7.0, 3.2-7.8, 3.7-9.0.

Ook Cinemascope Lenzen voorradig.
Merk der lenzen ISCO-GOTTINGEN.

Geopend van maandag tot en met zaterdag van 9 tot 16 uur

J.C. BOON B.V.
Rijkestraat 13
Telefoon 01853-1924

KOELPROBLEMEN

Wij hebben koelvinnen, koelsterren,
siliconenvet, enz.

Even informeren bij 080-551468

A.R.T.I.B.

TELEFOON
080-551468

ST. ANNASTRAAT 267-269, NIJMEGEN
(aan de hoofdweg Nijmegen-Venlo)

VOOR UW TELEX EN MODERNE DUMP APPARATUUR

DUMP BOON

RIJKESTRAAT 13 - 's GRAVENDEEL - Tel. 01853-1924,
privé 010-123857 en 010-125430. Postgironummer 1589260

Geopend maandag t/m zaterdag van 9 tot 16 uur

Montaprint Accessoires**Montaflex Kastjes**

n.v. **GULLY**

= LOOSDRECHT

=

TEL. 02158 - 3393

UW CALL IN WITTE RELIEF-LETTERS

Letters 40 mm hoog, op rode achtergrond (60 x 250 mm),
"echte Ø", ook voor luisteramateurs.

Inkl. BTW en verzendkosten f 8,50.

Stort f 8,50 op girorekening 785688 t.n.v. P. Melchior,
Postbus 6769, Den Haag. Vermeldt duidelijk uw call.

Toezending binnen 14 dagen na ontvangst opdracht!

LESON MICROFOONS

vraag nadere informatie
aan 080 - 551468

A.R.T.I.B.

TELEFOON
080-551468

ST. ANNASTRAAT 267-269, NIJMEGEN
(aan de hoofdweg Nijmegen-Venlo)

BLY 78	voor uw 2 meter set	
BLY 79		
BFS 51 12W 12V	per set	f 39,80
2N3632		f 19,85
2N3375		f 16,20
2N3866		f 9,85
BFS 50 2,75W 600 MC		f 7,95
BFS 86 3W 1GHz Stripline		f 19,95
BFY 90		f 5,95
BFW 92		f 4,80
BF 200		f 2,30
BF 254		f 1,50
TAA 611B LF AMP 2W 12V		f 5,75
MV 54 Min. Led		f 2,40

*oVD
heeft
weer
eens
wat !!!*

2 meter Conv. Prints volgens CQ-PA nr. 7 en nr. 34 met spoeelvormpjes Fet Conv. 001	f 9,85
Mos Fet Conv. 002	f 8,65
Convertors gebouwd en afgeregeld 001	f 72,50
002	f 84,50

Bestelling plus f 1,75 verzendkosten op girorekening nr. 2667551
van J. v.d. Wetering, Zeesluisweg 160, Den Haag,
tel. 070-542781 (na 1700 uur) uitsluitend voor informatie.

REINAERT ELECTRONICS

BLASIUSSTRAAT 14-16 (einde Ceintuurbaan bij Amstel)

AMSTERDAM - OOST

Telefoon 020-947218

Postrekening 1586990

Openingstijden:

di t/m vr 9.00 - 18.00 uur

za 9.00 - 17.00 uur

Een greep uit ons leveringsprogramma: Antennes, Boeken, Camera's (TV-),
Dump, Elektrolytische- en andere condensatoren, Frequency counters,
Gelijkrichters, Halfgeleiders, IC's, Koptelefoons, LF-versterkers, Meet-
instrumenten, Neon indicatoren, Ontstekingsystemen, Printmateriaal,
Quads, Receivers, Solarcellen, Transformatoren (ook naar eigen specs.),
Universele Voedingen, Weerstand, X-tallen, IJkgeneratoren, Zenders.

Over deze en vele honderden andere artikelen zullen we u graag nader
informeren.

Feestelijke openings aanbiedingen

KENWOOD	Transceiver met voeding en blower TS515 + PS515	f1650,-
SOMMERKAMP	Transceiver FT250S	f1190,-
KENWOOD	2 m Transceiver TR2200 m/220V lader	f495,-
KENWOOD	CAR TRANSCEIVER TR7200	f875,-
KENWOOD	2 m Transceiver TR2200 G-W met 220V lader en Fone Call leesbaar handboek	f615,-
STANDARD	2 m Transceiver met VFO	f1050,-

GROOTSTE SORTERING HAM-RADIO IN
NEDERLAND

WINKELADRES:

Cleynduinplein 12 - Katwijk
Telefoon 01718-15708

EEN BEZOEK AAN ONZE ZAAK

IS DE MOEITE WAARD !!!!

FA. J. SCHAAART

J. W. FRISODREEF 45 — KATWIJK — TELEFOON 01718 - 15708

CQ-PA KERST NUMMER 1973



JAARGANG 22, NR. 47
21 DECEMBER 1973



PAoMSH + PAoWIL
wensen alle lezers
veel genoeg met de hobby in
1974



FILIAAL AMSTERDAM

J.J. Remmers PAoWIL
 Prins Hendrikkade 89 (t.o. Centraal Station)
 Telefoon 020 - 240237

PAoWIL is geopend: dinsdag t/m vrijdag 9-18 uur, donderdag koopavond tot 21 uur, zaterdag 9-16 uur.



ALMELO
 Postbus 252
 Oranjestraat
 Tel. 05490-12687
 na 18 uur 60358
 Postgiro 1372282
 Bank: Amrobank

MAANDAGMORGEN GESLOTEN

ROBOT SLOW SCAN TV

NU OOK IN NEDERLAND VERKRIJGBAAR

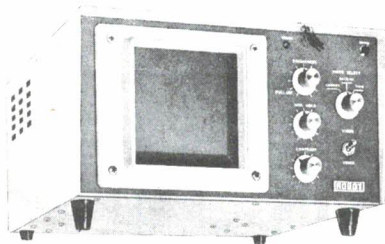

MODEL 70 A MONITOR

- dubbel-afgestemd circuit voor interferentie reëctie
- automatische sync-scheider
- afstem indicator
- beeld 12 x 12 cm

f1500,-

KAMERA MODEL 80 A

f1500,-

- zeer gevoelig fast scan vidicon
- ingebouwde modulatie calibrator
- maximum RF1 bescherming
- plug voor fast scan viewfinder
- 1/1 - 1/2 - 1/4 beeld schakelaar
- beeldomschakelbaar positief-negatief

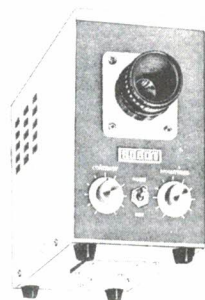

ACCESSOIRES

Voor monitor: viewing kap, cassette of tape voor calibratie, reserve circuitboard voor snelle remplace of reparatie

Voor kamera: kamerakabel (extra lang), reserve circuitboard

lenzen	25 mm	f 250,--	focus v. a.	15 cm
	25 mm	f 225,--	" "	60 cm
	50 mm	f 350,--	" "	150 cm
	12,5 mm	f 400,--	" "	60 cm
zoomlens	22 mm - 66 mm		" "	150 cm

KEIZER'S HANDELSONDERNEMING

Telefoon 020-717666

P.G. 169688

Postbus 7458

IMPORTEUR VAN: Hy-Gain, Robot, Galaxy transceivers en communicatie ontvangers
Magnum Speechprocessors, World Time Clock

DISTRIBUTEUR: CDE rotoren, coaxkabel en connectors, geassembleerde HEATHKIT
apparatuur (interessante prijzen), Mosley antennes, Crush Craft
VHF antennes, Ten-Tec transceivers, ESE digitals



vakwerkschap is meesterschap vakwerkmasten is ROVASAN



Wij wensen al onze cliëntele
vrolijke kerstdagen
en
een voorspoedig 1974



ROVASAN

telefoon 02150-49440 en 44440

Oude Amersfoortseweg 22a
HILVERSUM



=STABILIX=

KWARTS TECHNISCH BEDRIJF N.V.

KWARTSKRISTALLEN VOOR AMATEUR TOEPASSING
Alle internationale typen leverbaar

Ook kristallen voor de NIEUWE IARU-BANDINDELING

STABILIX nv - Hobbemastraat 125-127 - Den Haag - tel. 070-332497

DIREKTIE EN PERSONEEL VAN
A.R.T.I.B. WENSEN U ALLEN
GEZELLIGE KERSTDAGEN EN
EEN IN ALLE OPZICHTEN
VOORSPOEDIG 1973.



RADIO DISCO STAR-ELECTRONICS

HAYDNSTRAAT 22 a+b

-

AMERSFOORT

Telefoon 03490-29500

Postbus 399



W*ij wensen alle radio-amateurs*

een voorspoedig 1973 en

een succesrijk hobbyjaar toe



CQ-PA

WEKELIJKS ORGAAN VAN DE VERENIGING
VAN RADIO ZEND-AMATEURS, V.R.Z.A.

REDAKTIE-ADRES: PR. MARGRIETLAAN 13, OEGSTGEEST

ALGEMEEN REDAKTEUR: PAOTLX, W.C. Niericker, Oegstgeest, tel. 01710-55481

TECHNISCH REDAKTEUR: PAOPFU, J.J. de Loeff, Boekel N.B.

WASTE MEDEWERKERS: PAOCBR, J.J. Brunn; PAOVV, W.H. van Velzen; PAOGLH, G.L. Hillebrand; PAOJR, A.J.A. van den Bos; PAOSNG, G. Mulder; PAOWRL, W. Rijnsburger

Overname van artikelen uitsluitend met schriftelijke toestemming van de redactie.

Kontributie V.R.Z.A. 1973: f 33,00 per jaar. Kontributie overschrijvingen op gironummer 1019900, t.n.v. Penningmeester V.R.Z.A. te Groningen.

LEDENADMINISTRATIE: (opgaaf nieuwe leden, adreswijzigingen, proefnummers e.d.)
Ligusterstraat 56, Den Haag, tel. 070-609614 (12-21 uur)

ADVERTENTIE EXPLOITATIE: PAODAK, J.L.F.W. van Kokswijk, Postbus 345, Leiden.

V.R.Z.A. VERKOOPBUREAU: PA-1545, Th. van Kranen, Vlierboomstraat 48, Den Haag tel. 070-322100 (19-22 uur), giro 1477365 t.n.v. VRZA Verkoopbureau, Den Haag

DE V.R.Z.A. IS GOEDGEKEURD BIJ KON. BESLUIT DD. 22-10-1957, NR. 46
EN DOOR DE RCD EN BRD VAN HET STAATSBEDRIJF DER P.T.T. ERKEND ALS
OFFICIEEL VERTEGENWOORDIGENDE VERENIGING VAN RADIO ZEND-AMATEURS.

Bestuur van de V.R.Z.A.

		Telefoonnr.
Voorzitter	: PAoBEA F.van Rossum, v.d. Helstpark 35, Muiderberg	02942- 1902
Vice-voorzitter	: PAoJR A.J.A. van den Bos, Schiplaan 608, IJmuiden	02550-14622
Sekretaris	: PAoADC Mr. H. Tobbe, Dorpsstraat 6, Castricum	02518-52886
Penningmeester	: PAoXYL B.v.Rossum-Willems, v.d. Holstpark 35, Muiderberg	02942- 1902
Redakteur	: PAOTLX W.C. Niericker, Pr. Margrietlaan 13, Oegstgeest	01710-55481
Lid QSL-zaken	: PAoZV H. Kobus, Iepenlaan 70 (pb 171), Zwaneburg N.H.	02907- 5578
Lid Alg. Zaken	: PAoOS B. Leuvenink, Valkenburgerlaan 49, Heemstede	023-283879

BEGELEIDER V.R.Z.A. CURSUS RADIO ZEND-AMATEUR:

PAoDNU, Ir. T. den Dunnen, Cordell Hullplaats 363, Rotterdam-0mmoord

CERTIFICATEN MANAGER (aanvragen W.A.P., U/VHF-50, DDXC, WAC certificaten):

PAoLCR, L.F. Luijsterburg, van Moerkerkenstraat 28 huis, Haarlem

CONTACTPERSOON L.F.D. PROBLEMEN: PAoRLS, R.L. Schippers, Bartokstraat 22, Lisse

QSL-BUREAU: Dutch QSL-Bureau, Postbus 400, Rotterdam-3005

TECHN. COMM.: PAoSU, H.L. Rutgers, Dammestraat 10, Eindhoven, tel. 040-410761

VERENIGINGSZENDER PAoVRZ: uitzending zaterdags 1130-1200 uur op 3600 kHz SSB

AKTIVITEITEN KALENDER

door PAoJR

1-31 dec.	Curacao Aktiviteits Maand (PJ1 calls)	
23 dec.	HA Worldwide Contest (80/10 m)	0001-2400 GMT CW/PH
26 dec.	SARTG RTTY Act. Contest (3580-3620 kHz)	1930-2100 GMT RTTY
31 dec.	Oudejaarsmiddag CW voor PAo (3545-3555 kHz)	1300-1600 GMT CW
31 dec.	"Open Huis" Nieuwjaarsamateurnet + 3750 kHz	2300-0700 GMT SSB
12-13 jan.	QRP-Wintercontest AGCW (80/20 m)	1800-1500 GMT CW
12-13 jan.	YU 3,5 MHz contest	2100-2100 GMT CW

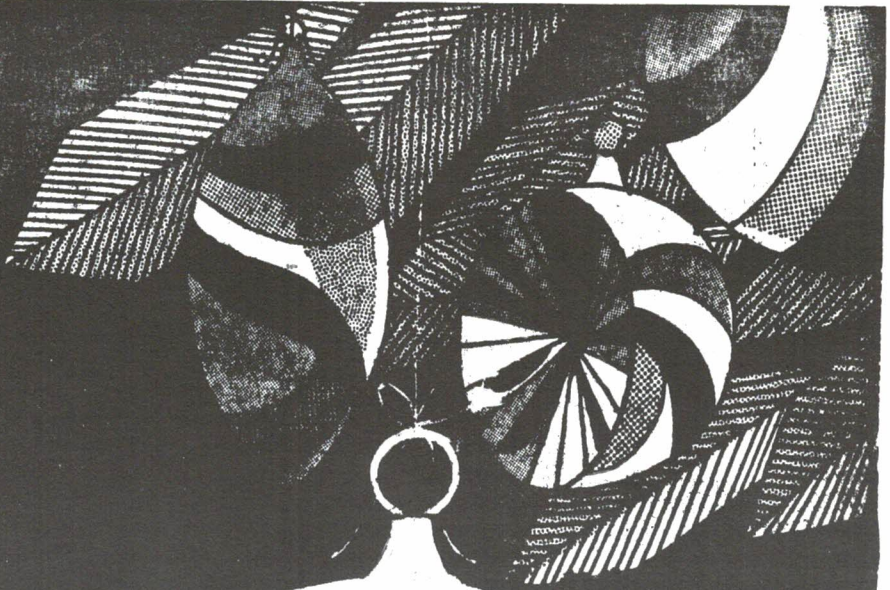

Nu het Kerst-
nummer 1973 de 22ste jaargang
van CQ-PA alweer afsluit, zijn we
geneigd even stil te staan om te probe-
ren het zo snel voorbij gegane jaar te over-
zien. Een jaar met talrijke hoogtepunten in onze
amateurwereld en met vele activiteiten, georgani-
seerd door zend- en luisteramateurs. Een jaar ook,
waarop we wellicht met enige weemoed terug zullen zien
als 1974 dat nu voor ons ligt ook al weer zo snel geschie-
denis zal zijn geworden.

Laten we ons voornemen van 1974 een jaar te maken waar-
in onze wereldomspannende hobby "de amateurdienst", méér
nog dan in het bijna voorbije jaar 1973, zal voldoen aan de
definitie uit de internationale voorschriften en bepalingen
van de I.T.U.: "De amateurdienst is een dienst van
zelfontwikkeling, onderlinge gemeenschap en tech-
nische onderzoeken uitgeoefend door ama-
teurs...."

Ik wens u en de uwen heel prettige Kerstdagen
en een in alle opzichten voorspoedig 1974.

Frits van Rossum,
PAoBEA

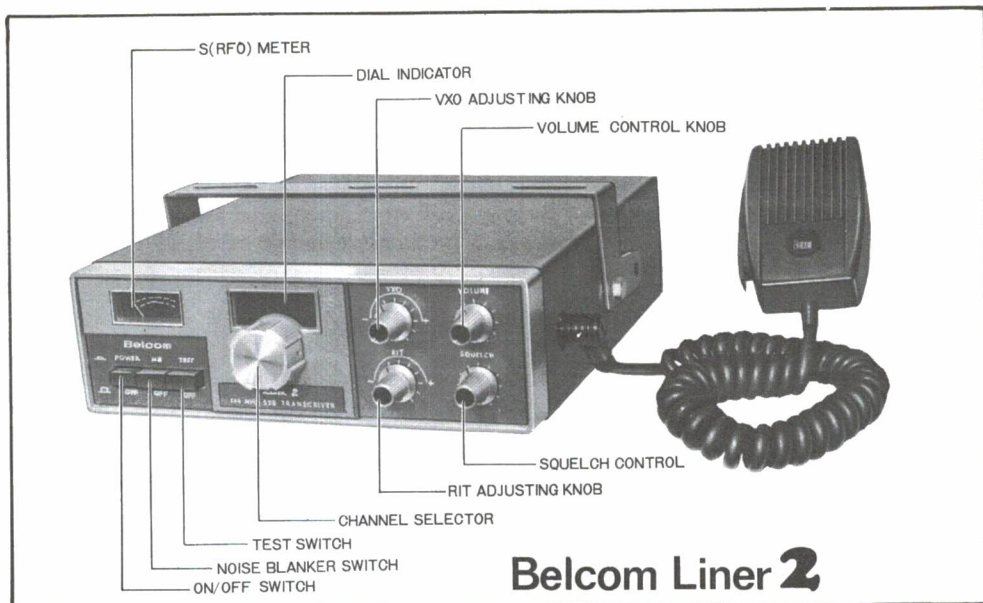

= Deze week presenteren wij, van de hand van PAoEKR, een beschrijving van een "kant en klare" SSB-transceiver voor de 2 meter band. Onze dank gaat uit naar PAoRIX voor het ter beschikking stellen van de bij deze transceiver behorende "owners guide" =

De gelederen van het "selecte groepje single side banders op twee" is in de afgelopen maanden vrij plotseling enorm versterkt.

De oorzaak hiervan is een nieuw apparaat, met de internationaal gemakkelijk uitspreekbare naam Belcom Liner 2. Het is een volwaardige SSB-transceiver met opmerkelijke eigenschappen, speciaal voor "mobielen" op de twee meter band, en dat voor een betaalbare prijs.

Het viel ondergetekende deze zomer op, dat er steeds meer duitse stations te werken waren met een kenmerkend SSB-sigitaal en nieuwsgierig geworden informeerde hij tijdens zo'n QSO naar gegevens betreffende de gebruikte apparatuur. Het bleek steeds een "Belcom Liner 2" te zijn.

Gedurende onze WAP-contest waren er plotseling een groot aantal PA-nul stations, voornamelijk in de noord en noord-oostelijke provincies met SSB te werken en u raadt het al, het waren Belcom Liner bezitters! In de najaarscontest was hun aantal nog groter en kwamen de typische SSB-signalen ook uit noord-westelijke richting. Wat maakt in zo'n korte tijd opeens een bepaald apparaat zo populair vroegen wij ons af, toen bij de laatste condities in westelijke richting bleek, dat ook in Engeland en Schotland de "Belcomeritus" was uitgebroken (door PAoBOE, werkend met een Belcom Liner, werden achter elkaar acht G-stations gewerkt, waaronder één mobiel station met een halo-antenne!).

Wij vroegen de ter demonstratie aan PAoRTD/A beschikbaar gestelde set, na afloop van de in de Ahoy Hallen gehouden hobbybeurs, ook eens een weekje te leen, en willen in het kort een opsomming geven van de ons inziens opmerkelijke eigenschappen van dit apparaat, zonder in te gaan op technische details en spec's betreffende de schakeling. Voor aspirant kopers is het vermoedelijk van meer nut om het praktisch gebruik van dit apparaat toe te lichten.

Nuchter bekeken is de Belcom Liner 2 eigenlijk één van de eerste werkelijk betaalbare en specifiek voor mobiel gebruik geschikte 2 meter SSB transceivers.

Het apparaat is voorzien van een aantal alom bekende schakelingen, bevat enkele

foefjes is keurig gebouwd en netjes bedraad en ingeblikt, en is ondergebracht in een kastje van 22x7x25 cm, met nog voldoende ruimte hier en daar om, indien men dat wenst, de mogelijkheden nog wat te vergroten.

Bij de set ontvingen we een keurig gedrukte gebruiksaanwijzing "in het Engels op zijn Japans", waaraan wij vrij vertaald het volgende ontleen:

Voorzien van uitgekende en lang beproefde schakelingen, die geheel met halfgeleiders (27 transistoren, 6 fets, 1 IC en 44 diodes) zijn opgebouwd, is deze set compact en efficiënt in het gebruik. Voor ruim 10 watt SSB-piek output neemt de set niet meer op dan 30 watt. Bij ontvangst, met geheel opengedraaide volumeregelaar komt 2 watt audio beschikbaar, waarbij slechts 6 watt wordt opgenomen. Het hele apparaat weegt slechts 3 kg.

Volgens de synthesizermethode komt men tot een (semi)kanalen systeem, waarvoor gebruik wordt gemaakt van 12 kwartskristallen. Het apparaat bevat 4 oscillatoren voor het samenstellen van de zend- en ontvangstfrequentie. Met een VXO en een RIT-control kan worden afgestemd op dezelfde wijze als dat bij een VFO gebruikelijk is. Met deze (bij het apparaat behorende) kristallen beschikt men over een gebied van 230 kHz in de twee meter band, het gebied is verplaatsbaar door één kristal te vervangen, n.l. het VXO kristal. (Noot redactie: Dit is belangrijk omdat men met lage kosten volgend jaar kan overschakelen naar de nieuwe SSB-band zoals die door de IARU is bepaald.)

Door een kristal in één van de andere oscillatoren te vervangen kan men een gebiedje van 40 kHz kiezen in een ander deel van de twee meter band, wat dan afgaat van de totale 230 kHz, maar dat zal een verstopt CW-er er graag voor over hebben.

Overigens is een aansluiting voor de seinsleutel eenvoudig aan te brengen, zo werd ons door Belcom Liner bezitters meegedeeld.

Het "uitkomen" op een afgesproken frequentie en het aflezen van een bepaalde frequentie is zeer eenvoudig en kan vrij accuraat gebeuren. De grofstemming gebeurt met een stappenschakelaar waaraan een schijf is gekoppeld die voorzien is van cijfers (in ons geval van 25 tot 48). Zet men de schakelaar zo, dat het getal 40 rood verlicht

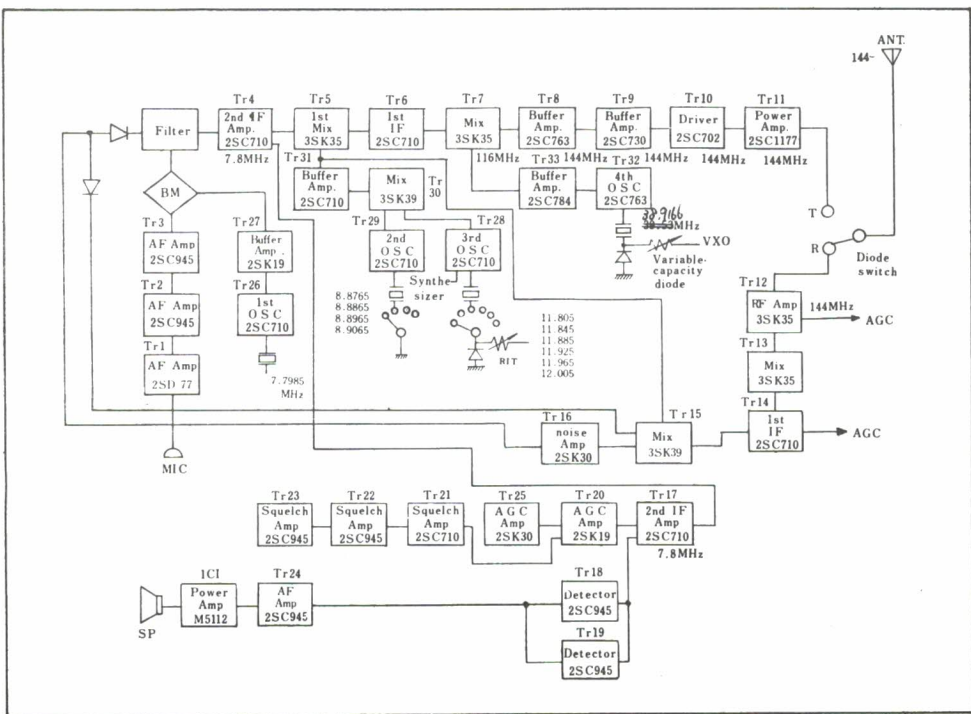

zichtbaar is, dan "zit men op 145.4 MHz" onder voorwaarde dat de VXO knop precies in het midden staat. Het apparaat werkt transceive, dus we ontvangen op dezelfde frequentie als waarop we zenden, mits de RIT control is uitgeschakeld.

QSY-maken en het tegenstation meeslepen naar een andere frequentie is in seconden gebeurd. Eerst even een "schoon plekje" zoeken, terugkomen op het oude kanaal en samen opschuiven gaat in een handomdraai. Mocht het tegenstation eventueel niet precies op de afgesproken frequentie terugkomen of tijdens het QSO wat "lopen", dan kan met de RIT control de ontvanger iets worden verstemd zonder de eigen zendfrequentie te wijzigen.

Met het VXO kan men tussen de vaste stappen van 10 kHz over de band draaien, zoals dat met een ontvanger met bandspreiding het geval is. Alle mechanische bedieningsorganen zijn volkomen vrij van speling en de zend- en ontvangsfrequentie "staat als een muur".

In principe houden wij er niet van om andermans werk af te kraken en ook heeft niet iedereen dezelfde wensen t. a. v. een transceiver, echter een paar merkwaardige zaken willen we hier noemen.

De modulatie is wat aan de donkere kant, vooral indien zacht in de microfoon wordt gesproken. De volumeregeling vinden we vrij grof, al heel snel komt er veel te veel geluid uit.

In tegenstelling tot de nu zo populaire FM-setjes, waarbij sterke stations geen vermeerdering van het audio-volume geven t. o. v. zwakkere stations en waarbij de volumeregelaar in één en dezelfde stand kan blijven staan, moet men bij de Belcom Liner 2 voortdurend volume terugnemen om te voorkomen dat sterke stations burengerucht veroorzaken.

De luidspreker zit overigens aan de onderzijde van het apparaat, de ophang-bevestigingsbeugel voor gebruik in de auto kan andersom gemonteerd dienst doen als console bij gebruik in de shack. De luidspreker komt dan vrij van het tafelblad.

Een eventueel te benutten lichtnet voedingsapparaat moet minstens 2,5 A kunnen leveren bij 12 Volt, energie die kennelijk goed benut wordt want het apparaat voelt na urenlang gebruik niet warm aan.

De S-meter gedraagt zich niet zoals men dat van een goede SSB ontvanger gewend is, de meternaald vliegt in het ritme van de ontvangen spraak als een gek heen en weer, wat het geven van een rapport niet vergemakkelijkt. Bij het zenden doet hetzelfde metertje dienst als relatieve output indicator en kan men, door het indrukken van een "test" toets, controleren of er energie aan de antenne wordt overgedragen.

De set is voorzien van een squelch die, gezien de zeer geringe eigen ruis, bij home gebruik ietwat overbodig is maar vermoedelijk goede diensten kan verrichten tijdens mobiel gebruik. Vergeleken met een FM ontvanger werkt het minder effectief. Daarentegen werkt de noise blanker (storings onderdrukker) bijzonder effectief.

Ook de ALC waarmee de zender is uitgerust doet het uitstekend en voorkomt splatter als te hard in de microfoon wordt gesproken. Vermoedelijk heeft de Belcom Liner aan deze ALC zijn eigen sound te danken en is het daarom dat een Belcom Liner station te verstaan blijft al is het signaal ook nog zo zwak.

Wij hebben met de ons ter beschikking gestelde set de volgende proeven genomen: De gevoeligheid vergeleken met onze eigen semco-set (deze is voorzien van 12 kHz x-tal filters en 3 kHz keramisch filter voor SSB ontvangst) waarbij niet vast te stellen was dat de gevoeligheid minder bedroeg. Het voordeel van super gevoelige ontvanger is trouwens toch van relatief weinig nut in een auto, gezien de meestal aanwezige QRM. Misschien kan de Musfet-voorversterker nog een verbetering betekenen (?).

We zijn onmiddellijk met de Belcom gaan mobielen, in onze niet ontstoorde en mechanisch zeer rumoerige Austin-Seven, hadden onmiddellijk een tegenstation, dus werden met de 10 watt output wel spoedig ontdekt. Op weg van Krimpen a/d IJssel naar Den Briel werkten we met PAoJCW te Boskoop en werden ook gehoord in Hoek (Zeeuws Vlaanderen) door PAoTWF, die overigens ook met een Belcom Liner werkte.

SPECIFICATIES BELCOM LINER 2

frequentie bereik	: 145.250 - 145.490 MHz (in Radio Communication troffen wij een advertentie aan waarin een uitv. 144.100 - 144.34 stond)
mode	: SSB (A3J)
input eindtrap	: 20 watt (10 watt PEP output)
antenne impedantie	: 50 Ohm
draaggolf onderdrukking	: beter dan 45 dB
andere zijband onderdrukking	: beter dan 45 dB
onderdrukking van spurious	: meer dan -60 dB
microfoon	: 600 Ohm dynamisch
uitgezonden lf karakterist.	: 300-2700 Hz (-6 dB)
ontvanger gevoeligheid	: 0,5 uV voor 10 dB sign. /ruis
selectiviteit	: 2,4 kHz (-6 dB), 3 kHz (-60 dB)
prijs	: ongeveer f 950, -- (Belcom Europa, Rijksweg 79, Limmen, tel. 02205-1824)

Zijn signalen werden door ons al rijdend in een sneeuwbus wel gehoord maar alleen stilstaand met langzaam draaiende motor was het mogelijk iets van zijn uitzending te verstaan.

Gedurende deze trip ontvingen we van Jaap oJCW voortdurend goede rapporten, en Jaap is bepaald niet luchthartig als het om een kritisch rapport gaat. Op ons CQ geroep kwam PAoKDR voor ons terug met de vraag "Wat is er met jouw modulatie aan de hand?" Doelend op het donkerbruine vermoedelijk. "Hier wordt gewerkt met een Belcom Liner" gaven wij als antwoord. Waarop hij reageerde met de uitroep "Welkom Belcom" en daar willen we het dan maar op houden.

In de shack sloten we onze 16 elementen Tonna antenne aan en hielden tijdens wat CQ-geroep onze eigen én de TV van de overburen in de gaten. Van storing op het eerste of tweede net was geen sprake waarna we de lineaire versterker aansloten en per telefoon aan onze meest inspraak gevoelige TV eigenaar uit de buurt een rapport vroegen. "We hebben u voorheen wel eens veel harder gehoord, het is dat u er mij op attent maakte, anders was het ons niet opgevallen" was het antwoord. Vermoedelijk droeg ook hier weer de uitstekende ALC zijn steentje aan bij.

PAoEKR, Krimpen a/d IJssel

Een LF voorversterker

Veel producenten van fabriekstranseceivers verkeren in de mening dat hun afnemers over microfoons beschikken waarin je maar hoeft te fluiten om er zelfs lampjes op te kunnen laten branden. PAoAKN loste zo'n probleem op met de hieronder afgebeelde schakeling waarmee dan weer het bewijs geleverd is dat goed niet altijd gecompliceerd hoeft te zijn. Wel zal het in vele gevallen nuttig zijn de schakeling in een metalen doosje onder te brengen teneinde het HF uit de buurt te houden.

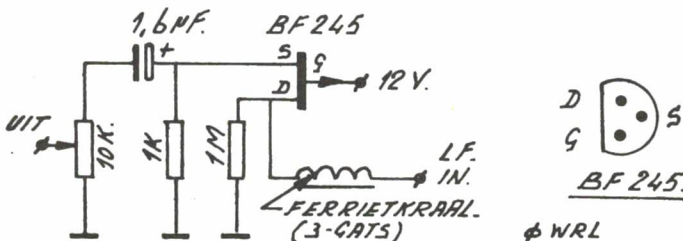

gecompliceerd hoeft te zijn. Wel zal het in vele gevallen nuttig zijn de schakeling in een metalen doosje onder te brengen teneinde het HF uit de buurt te houden.

Kerstverhaal



Als je de taak op je hebt genomen om wekelijks CQ-PA "in elkaar te sleutelen", dan zijn er in een jaargang twee nummers waar je als redakteur een beetje tegenop ziet. Het Jutberg nummer en het Kerstnummer.

Niet eens zozeer vanwege het extra grote aantal pagina's, maar hoofdzakelijk vanwege het onbekende. Nabladerend in oude jaargangen leer je dan, dat naast de gebruikelijke rubrieken er een aantal andere zaken in "horen" als b. v. een kerstpuzzel, het programma van de te verwachten Jutberg en een kerstverhaal.

Zonder slag of stoot ontvang je dan van PAoPLM de kerstpuzzel en van PAoVDZ het Jutberg-programma. Keurig op tijd, zelfs zonder navraag. Maar dan het kerstverhaal?

Dan maar geen kerstverhaal besluit je, na het probleem van alle kanten bekeken te hebben. Krijg je ook geen verwijten dat je kostbare pagina's van CQ-PA vult met oninteressante stof.

Dan zit er tussen de post een briefje. Zomaar een briefje van een onbekend lid ergens uit Rotterdam, die het o zo fijn zou vinden om eens ergens een paar uurtjes in een shack te vertoeven.

We lichten enkele regels uit zijn brief:

Laat ik mij even voorstellen: Leo, 18 jaar, worstelt zich door de eerste klasse van de MTS, wil opticien worden.

Ik zit sinds augustus 1973 in Rotterdam op kamers en ken er niemand, behalve de groenteman. Is er misschien ergens in Rotterdam een radio amateur die mij zo nu en dan eens achter zijn installatie wil dulden?

Rest mij allen een prettige kerst en een voorspoedig nieuwjaar te wensen.

Naam en adres van Leo zijn bij de redactie bekend. We willen het graag verstrekken aan diegenen die dit kerstverhaal "waar gebeurd" willen maken.

En woont u niet in Rotterdam, dan is er in uw omgeving wellicht ook een jongen als Leo. Wat voor de meesten van ons heel normaal is, kan voor een jeugdige scholier het "uitje van zijn leven" betekenen, zeker als hij eenzaam zit weggestopt op een huurkamertje.

Een aantal jaren geleden waren dit soort contacten eenvoudiger te leggen. Een radio met visserijband was voldoende om amateurkommunikatie bij iedereen binnen te brengen. Vandaag is daar een kostbare ontvanger voor nodig, dus de scholier van de hoek hoort u niet en heeft alleen weet van ons bestaan via een enkele krantenpublicatie of van horen zeggen.

Leo uit dit kerstverhaal is nog zo gelukkig om lid te zijn van een amateurvereniging. Mogen we er op rekenen dat Leo een contactadres krijgt?

Redactie CQ-PA, PAoTLX
tel. (01710) 55481



KERSTPUZZEL 1973

door PAoPLM

Voor de uurtjes dat de bandcondities slecht zijn en ook "het boze oog" u verveelt, hier thans weer de jaarlijkse puzzel.

Het is een z. g. "filippienpuzzel". In het bovenste vak dienen achter de letters A tot en met N woorden te worden ingevuld, waarvan de beschrijving onder de puzzel is gegeven. De letter-nummers in het bovenste deel van de puzzel komen overeen met de letter-nummers in het onderste deel. Gelijke nummers zijn gelijke letters, maar om het u niet al te makkelijk te maken: er kunnen meerdere nummers voor eenzelfde letter zijn. Bijvoorbeeld een A kan zijn 1, 7 en 30; een B 27, 33 en 40.

Indien juist ingevuld, verschijnt er in het onderste deel van de puzzel een slogan, waarvan de leestekens en een cijfer reeds op de goede plaats staan aangegeven. U stuurt deze slogan, welke de oplossing van deze puzzel is, op een briefkaart voor 15 januari 1974 aan: PAoPLM, J. Marissen, Deltastraat 11, Emmeloord-7150.

Onder de goede oplosers worden weer enkele leuke prijzen verloot. De uitslag zal in CQ-PA worden opgenomen in een van de januari-nummers.

A	36	16	11	31	10	9	H	1	35	24	32	2	6	29
B	23	35	21	17	13	14	I	26	5	2	27	28	6	18
C	37	6	24	11	14	20	J	36	30	7	21	19	10	18
D	34	13	24	22	7	32	K	4	35	24	7	21	30	29
E	10	25	3	32	13	24	L	5	27	8	36	35	14	2
F	37	5	27	37	20	27	M	38	37	16	19	31	13	14
G	12	10	18	13	28	10	N	33	2	39	15	21	30	9

1	2	3	4	5	6	7	8	9						
10	11	12	13	14	15	16	17	18	19	20	21			
	2	22	23	24	13	25	10	9	26	5	6	27		
	2	5	18	28	13	29	30	9	32	26	10	13		
13	9		32	26	8	14	32	11	12	33	5	2	24	
34	13	23	4	30	18		12	13	4	35	16	26	31	

Omschrijving van de gevraagde woorden:

- A - streek van het kompas
- B - heftig tegen elkaar komen
- C - militair zeewezen
- D - jaargetijde
- E - kraaiachtige vogel
- F - kalksteen uit Carrara
- G - plaats in Zwitserland

- H - vestibule, overloop
- I - vragend voornaamwoord
- J - telwoord
- K - schuier
- L - één der USA-staten
- M - plaats in Noord Holland
- N - haasten

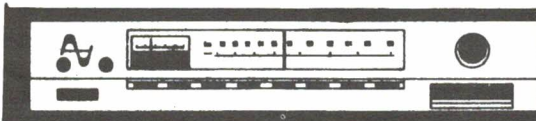

KONTAKTGIDS

De nieuwe "Kontaktgids" is weer verkrijgbaar.

Deze jaarlijkse uitgave van Aurora-Kontakt (jaren terug voor niets te verkrijgen), kost f 2, -- afgehaald; is ook te bestellen, tel. 020-64644 en kost dan f 4, --.

Aannemende dat huishoudelectronica u niets interesseert kunt u alles wat na pag. 84 staat weggooien (s. v. p. wel bij het oud-papier) en dat is t. o. v. de gids van het voorgaande jaar een belangrijke verbetering.

Stond verleden jaar alle voor u en mij interessante informatie over de gehele inhoud van de gids verspreid, nu vindt u alles in de reeds genoemde 84 pagina's, alles d. w. z. als u aan zelfbouw doet (maar daar zijn we nu eenmaal amateurs voor).

Devies: nieuwe halen of bestellen en oude weggooien.

VALKENBERG

Dit jaar, volgens mededeling van de verkopers van de afdeling "onderdelen" van de zaak in Amstelveen geen nieuwe katalogus. Jammer!

Devies: oude katalogus "GOED BEWAREN".

PAoJSK in nieuwe behuizing

Na 5 weken van hard werken was het dan zover.

Vrijdag 7 december j. l. om 16.00 uur opende Hans Schaart PAoJSK zijn nieuwe zaak aan het Cleijnduinplein te Katwijk aan Zee. Officieel om 16.00 uur en officieus 's morgens om 9.00 uur; toen meldden zich al de eerste belangstellenden (die hebben het waarschijnlijk zonder borrel moeten (willen) stellen).

Laten we beginnen met Hans en XYL Klazien te feliciteren en hen goede zaken toe te wensen in dit alleszins een bezoek waard zijnde, nieuwe onderkomen.

Als u binnenkomt heeft u niet het vermoeden dat er zich achter de wand, waartegen een groot gedeelte van de apparatuur die Hans verkoopt staat uitgesteld, een groot magazijn bevindt. Opmerkingen als: "Sorry jongens, maar dan zal ik even naar mijn pakhuis moeten" behoren tot het verleden.

Wat we allemaal gezien hebben gaan we u niet verklappen, wat u wel dient te weten is dat Hans zo'n beetje alle Trio-onderdelen in huis schijnt te hebben.

Uw verslaggever ontdekte n.l. alle prints, schakelaars etc. van o.a. de TS-510.

Het pronkstuk van Trio Kenwood, de TS-900, ontbrak niet aan de show. Een beschrijving van deze opmerkelijke transceiver trof u al aan in CQ-PA nr. 38 van dit jaar.

Kunnen we u nog mededelen dat het vrijdag 7 december stormliep met belangstellenden en wij meer de indruk kregen op een bloemententoonstelling te zijn terechtgekomen, dan bij de opening van een puur technische zaak.

Het persoonlijke praatje van Hans en de heerlijke koffie van Klazien blijven, zo werd ons verzekerd!

Wist u overigens dat Hans schitterend mooie letters en cijfers verkoopt voor b. v. een call-bordje in uw auto?

Hans en Klazien, nogmaals gd lck.

PLEEG "PACW" - OP 3550 KC. DOE DAT SECUUR: OP HET HELE UUR!

Tektronix oscillograaf type 502, dubbelstraals, compleet met meetkoppen, boeken en wagen. In staat van nieuw. *f* 1400,--. Hartly scoop, dubbelstraals, geheel compleet *f* 375,--. Ontvanger BC312, fr. 1,5 - 18 MC in 6 banden, *f* 225,--. Ontvanger BC603, fr. 20-28 MC *f* 65,--. Zend-ontvanger BC611 met 1 vast kristalkanaal *f* 37,50. Ontvanger ARN6, afstem cond. vernietigd *f* 40,--. Ontvanger ARC3, fr. 100-156 MC, kristalhouders vernietigd *f* 40,--. Zend-ontvanger RT260A, fr. 1,5-20 MC, zeer mooi app. *f* 475,--. Zender BC191 met 4x VT4C-rolspoel, 3 meters, enz. *f* 75,--. Creed telex bladschrijver type 75, in zeer goede staat *f* 300,--. Creed bandschrijvers zonder toetsenbord *f* 90,--. Idem met toetsenbord *f* 125,--. Siemens bandschrijver type 68 *f* 200,--. Buizen nieuw in doos QQE06/40 *f* 25,--. 832A *f* 10,--. 2C39A *f* 15,--. 9003 *f* 2,50. E88CC *f* 3,--. 6K7 metaal *f* 2,50. Setje met coax relais voor BNC pluggen met div. ander mat. *f* 25,--. Scoopbuis DG10-6 nieuw in doos *f* 25,--. Philips buisvoltmeters type 9005 *f* 85,--. Philips toongenerators *f* 85,--. Meter AVO 7 *f* 75,--. Siemens buizentesters *f* 100,--. Coaxkabel 52 ohm per meter *f* 0,95. Coaxplug PL259 *f* 2,75. SO239 *f* 2,25. N connector *f* 2,50. N koppelstuk *f* 2,50. BNC plug *f* 1,25. BNC T stuk *f* 2,50. Spoelbakken van HRO 50 en 60 voorradig. Kristalfilter voor HRO 50-60 *f* 15,--. Facimale set geheel compleet met voeding unit, papier, reservebuizen enz., nieuw *f* 450,--. Voor de rest zeer grote voorraad ander materiaal in voorraad.

QUAKKELSTEIN

elektronische materialen

WESTHAVENPLAATS 28 - VLAARDINGEN - Telefoon 010 - 344523

Wij hebben nu ook een filiaal in ROTTERDAM:

RHYNVIS FEITHSTRAAT 21b (bij het Marconiplein) - ROTTERDAM

REINAERT ELECTRONICS

BLASIUSSTRAAT 14-16 (einde Ceintuurbaan bij Amstel)

AMSTERDAM - OOST

Telefoon 020-947218

Postrekening 1586990

Openingstijden:

di t/m vr 9.00 - 18.00 uur

za 9.00 - 17.00 uur

TAA 960 monolytisch IC voor o.a. actieve filters tot 150 kHz; bestaat uit 3 gelijke versterkers en emittervolger; zie voor toepassingen Electron april 1973; per stuk met gegevens *f* 9,98 *

B-03-212 geïntegreerde hybride audiogenerator; zie voor toepassingen Electron april 1973; per stuk met gegevens *f* 7,95 *

Professionele variabele afstemcondensatoren 300 en 400 pF miniatuur met kogellagering; ingekapseld; bedrijfsspanning 900 V bij 70 MHz; per stuk resp. *f* 11,40 en *f* 11,90 *

Zilvermica condensatoren 300 V 5% van 10 tot 3000 pF; max. drift 1%; afhankelijk van waarde *f* 1,-- tot *f* 2,20

Fox F60 TVI-filter voor door zenders gestoorde (FM- en) TV-ontvangers; in- en uitgang 60-75 of 240-300 ohm; verzwakking 2...60 MHz 35...50 dB; verzwakking 80...250 MHz maximaal 1 dB; 30 x 70 mm; per stuk *f* 18,90

Dummyload DA-22U voor 8200...12400 MHz; 175 W max.; in kistje *f* 37,50

Dummyload 50 ohm; 5 W max.; beter dan 5%; DC tot 200 MHz; ingegoten; BNC-connector, nieuw *f* 39,50

Dummyload 75 ohm; 10 W max.; met PL-259 connector; verder gelijk aan 50 ohm; nieuw *f* 47,10

*) bij afname van 10 stuks 20% korting; u behoeft hiervoor geen enkele kaart te tonen noch lid van welke vereniging dan ook te zijn.

WIJ WENSEN U ALLEN EEN VOORSPOEDIG 1974!

Wegens inventarisatie zal ons bedrijf van 1 tot 7 januari a.s. gesloten zijn.

ONS ASSORTIMENT NOG GROTER

BEHALVE HY-GAIN-MOSLEY-GALAXY-ROBOT-MAGNUM
HEATHKIT-COAX-CONNECTORS ENZ.

Thans ook

TEN-TEC TRANCEIVERS

Triton 11 inp. 200 watts, 12-14 VDC matig om te mobielen, afm.: 11½ cm H x 35½ B x 33 cm D.

Aparte voeding Model 252, 12½ VDC,
18 amp outp.

220V-50Hz, afm. 11½ x 21 x 33.

Voeding met VOX en
Speaker Model 262.

Argonaut/405
Torren Tranceiver met Linear
Inp. 100 watts. Afm.: 11½ x 33 x 18.

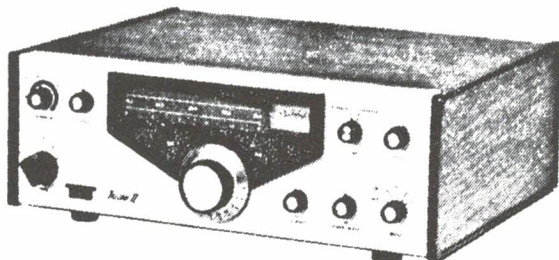

CUSH CRAFT ANTENNES

Dit programma is zo groot dat wij deze onmogelijk allemaal
in een advertentie kunnen vermelden. Wij noemen slechts:
MONOBANDERS VOOR 20-15 en 10 meter. VHF en UHF
beams van 3 elementen tot aan 80 elementen.
RINGO's, SQUALO's, The Big WEEL enz. enz.

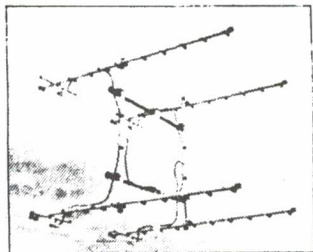

ESE DIGITALS

Digitale Clock (12 uren) Bouwdoos 335,- Gebouwd 550,-
Digitale Clock (24 uren) Bouwdoos 335,- Gebouwd 550,-
Aluminium kastje 60,- Walnoten kastje 80,-

Digitale 40MHz Frequentie Teller
5 digit (1KHz) bouwdoos 600,- Gebouwd 875,-
6 digit (100 Hz) bouwdoos 700,- Gebouwd 975,-

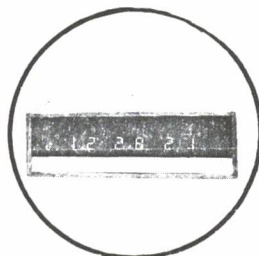

KEIZER'S HANDELSONDERNEMING

IMPORTEUR: Hy-Gain, Mosley en Cush-Craft antennes, Galaxy transceivers en commu-
nicatie ontvangers, Magnum Speechprocessors, Ten-Tec ontvangers,
transceivers en keyers, ESE digital counters en klokken.

Distributeur: CDE rotoren, coaxkabel en connectors
HEATHKIT apparatuur (geassembleerd INTERESSANTE PRIJZEN).

MILLETSTRAAT 50 - POSTBUS 7458 - AMSTERDAM 1009 - TEL. 71.76.66 - P.G. 169688
BANK: RABOBANK

theorie en praktijk bij het ontwerpen van een AMATEURONTVANGER

INLEIDING

Het zal bekend zijn dat bij condities waarbij sterke signalen voorkomen de ontvangst van de zich er tussen bevindende zwakke signalen problematisch wordt.

Dat dit de ene ontvanger veel beter lukt dan de andere hangt uiteraard van de technische prestaties van die ontvangers af. Hierdoor is in de eerste plaats het ontvanger-ontwerp verantwoordelijk. We zullen daarom al die overwegingen die bij het ontwerpen voorkomen in deze vervolgserie eens onder de loupe nemen. Niettegenstaande de theorie niet altijd even gemakkelijk is mogen we ook de luisterstations onder onze lezers opwekken er een graantje van mee te pikken. Onze zendamateer-hobby vergt nu eenmaal een zekere kennis van zaken die we, indien er interesse voor bestaat, zeker terloops kunnen opdoen zonder dat het een vervelende studie moet worden!

1 VERSCHIJNSELEN BIJ STERKE SIGNALLEN

De moeilijkste en belangrijkste taak van een ontvanger is het vermogen om uiterst zwakke signalen te kunnen blijven ontvangen in de nabijheid van dichtbij aanwezige signalen. Dit is geen kwestie van mf selectiviteit alleen, het ontwerp van het "front end" (gedeelte voor mf-strip) is zeer belangrijk. Een probleem is b. v. de kruismodulatie, waarbij de modulatie van dichtbij aanwezige sterke signalen als modulatie op het gewenste zwakke signaal verschijnt hoewel de twee signalen enkele honderden kHz uit elkaar kunnen liggen. Hierbij ligt het interfererend station normaal gesproken ver buiten de mf doorlaat. Wel eens op de band gehoord dat het ene station klaagt over storing die een ander station niet waarneemt? Afgezien van het feit dat daarvoor door de verschillende soorten antennes wel enige reden voor bestaat is dit niet altijd de reden! Kruismodulatie is moeilijk buiten het laboratorium waar te nemen. Veel amateurs geven deze tekortkoming van hun ontvanger niet graag toe of onderkennen het verschijnsel niet als kruismodulatie. Men meent gevoelsmatig dat de signaalniveaus van de antenne niet in staat zijn tot zulke ernstige effecten ongeacht de antenneversterking. Het onderstaande argument zal hen mogelijk kunnen overtuigen. De hoofdoorzaak van kruismodulatie is de 3e graads vervorming in een ontvanger mengtrap. De 3e graads vervorming in een goede hi-fi versterker is zelden beneden de 0,1%; 0,08% is echter reeds voldoende om 1% kruismodulatie in een ontvanger te veroorzaken. Onder deze omstandigheden is de maximum signaal/ruis verhouding bij gelijke niveaus tussen het gewenste en het interfererend signaal slechts 40 dB!

Er kan worden aangetoond dat kruismodulatie-effecten toenemen met het kwadraat van de interferentiespanning, t. w. 0 dB S/R verhouding ontstaat, indien het interferentiesignaal slechts 20 dB sterker is dan het gewenste signaal. Deze situatie is zeer gewoon; het is normaal dat signalen meer dan 120 dB verschillen. Heeft er eenmaal kruismodulatie plaats gevonden, dan kan het niet meer door mf selectiviteit ongedaan worden gemaakt. Door hf verzwakkers te gebruiken kan verbetering worden verkregen, een 60 dB verzwakker vermindert de kruismodulatie met 12 dB.

(verder lezen op pag. 831)

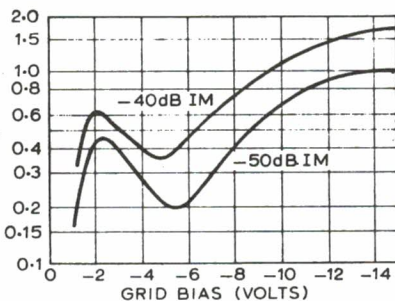

fig. 1

Het ingangsniveau van het dubbeltoonsignaal dat nodig is om -40 dB en -50 dB derde graads intermodulatievervalsing in een 6BA6 te veroorzaken.

Aktie 1+1=2

"Als ieder lid van onze vereniging een nieuw lid aan zou brengen, dan wordt de VRZA binnen enkele maanden twee keer zo groot".

Onder dit motto publiceerden we enige weken geleden een stukje in CQ-PA waarin we onze leden opriepen om bekende amateurs op te wekken lid te worden van de VRZA.

Gezien de enorme aanwas van ons ledental gedurende de afgelopen weken kunnen we concluderen dat inderdaad gevolg gegeven is aan onze oproep, tenzij hiervoor andere oorzaken aanwezig zijn. Hoe dan ook, onderstaande lijst spreekt bijna boekdelen. Van harte welkom in de VRZA!

En nogmaals. . . . één lid plus één lid is TWEE LEDEN! DOET U OOK MEE?

NIEUWE LEDEN

(Gebruik van deze adressen slechts met schriftelijke toestemming bestuur VRZA)

PAoMJL	M. J. Löwestein, Bernhard Zweersstraat 13/B, Leeuwarden - 9001
PAoRSE	R. Elsinga, Hof van Zaenden 164, Zaandam - 1400
PAoVG	P. van Geffen, Kastanjelaan 6, Glimmen - 8106
PA -2252	J. v. d. Velde, Bonairestraat 20, Leeuwarden - 9001
PA -2281	J. Walther, Jonkerbos 98, Zoetermeer - 2280
PA -2288	T.J. Gardenier, Doniaweg ?, Hallum - 2288
PAoFAB	Dr. F.A. Bannink, Cellendonklaan 35, Kerk Aveyaath - 2720
PAoLHM	L.H.M. Melis, Dirigentenlaan 26, Tilburg - 4405
PAoLSL	A. Leefmans, Keenenburgweg 60, Schipluiden - 2225
PI1PT	Sectie Welzijnszorg Leger, p/a J. van Kessel, Hoogstraat 67/A, Den Dungen - 4058
G3SAF	D. Bancroft, Burgemeester Josselin de Jonglaan 10, Rotterdam - 3008
PAoJAP	J. Japing, Planetenlaan 505, Groningen - 8002
PAoWVL	W. J. Vlinkervleugel, Vreelandseweg 28/A, Nederhorst den Berg - 1236
PAoFLM	J.H. Meihuizen, Dedemsvaartweg 1068, Den Haag - 2033
PAoBMZ	H. Zoeteweyj, Elzendreef 609, Voorburg - 2112
PA -2299	V.J. Dumoulin, Pontanusstraat 8, Nijmegen - 6801
PA -2298	M. Mater, Treublaan 14, Uithoorn - 1220
PA -2297	J.H. Steenman, J. Kammingastraat 30, Wildervank - 8653
PA -2296	C.B. Ruyterman, van Bossestraat 106/III, Amsterdam - 1014
PA -2294	H. van Donselaar, Ookmeerweg 54, Amsterdam - 1018
PA -2293	H. Voogt, Rijkstraatweg 272, Rijsoord - 3210
PA -2292	H.J. v. d. Bosch, Kerkstraat 75, Wormerveer - 1420
PA -2287	A.B. de Groot, p/a Spoorstraat 48, Leeuwarden - 9001
PA -2286	A. Koetsier, Boxbergerweg 60, Diepenveen - 6600
PA -2305	J.W. Gnodde, Dolfijnstraat 258, IJmuiden - 1620
PA -2310	H. Hendriks, Alpenrondweg 55, Amstelveen - 1134
PAoCBD	R. Olive, Volkerakstraat 11, Deventer - 6600
PAoGWT	G.W.P. Teunissen, Briljantstraat 275, Groningen - 8009
PAoHSY	H.A. Snijders, Lindenstraat 29, IJmuiden - 1620
PAoHVG	H. van Grinsven, Hoevenbos 162, Zoetermeer - 2280
PA -2271	S. v. d. Wal, Donia 18, Drachten - 9330
PA -2273	R. Veenstra, Stationsweg 23, Stavoren - 9428
PA -2279	E. Kanbier, Hyacinthstraat 20, Wassenaar - 2270
PA -2285	E.R.J. van Zweden, Brinckerinckstraat 22, Den Haag - 2032
PA -2289	H. de Roode, Baden Powellweg 5, Den Haag - 2014
PA -2300	H.W. Huizinga, Valkenboslaan 52, Den Haag - 2026
PA -2301	W. Krediet, De Nobelstraat 179, Tilburg - 4405
PA -2304	Th. van Geenen, Debussystraat 4, Delft - 2205
PA -2306	W. Pleijsier, van Leeuwenhoeklaan 244, Zoetermeer - 2280

Wie zoekt er een kleine 2 m - SSB transceiver?

- ook voor in de auto -

Wij hebben er een!

TECHNISCHE GEGEVENS:

Zender : Synthesizer 24 kanalen (met fijnregelaar),
geen afstemmen meer nodig!
freq. 145,250 - 145,500 MHz
vermogen schakelbaar 2 en 20 Watt PEP
kristalfilter 2,2 kHz -6 dB, 5 kHz -60 dB
stroomverbruik 2,2 A bij 13,5 V DC

Ontvanger : Ingebouwde R.I.T., squelch, noise blanker;
ingangsgoedert 0,4 microvolt (S/N 10 dB)
stroomverbruik bij ontvangst 500 mA

Afmetingen: B 220 x H 70 x D 250 mm

Bel of schrijf voor nadere inlichtingen en prijs.

BELCOM EUROPA

Rijksweg 79 - LIMMEN (N.H.) - Telefoon 02205-1824

(vervolg pag. 829)

Een ander gevolg van grote ingangssignalen is het optreden van intermodulatie frequenties hetgeen aan de hand van het volgende voorbeeld wordt toegelicht. Gegeven twee signalen $f_1 = 14,130$ MHz en $f_2 = 14,140$ MHz. Het mengproduct van $2f_1 - f_2$ geeft een ongewenst signaal van 14,120 MHz. Soms kan zelfs een mengproduct van $3f_1 - 2f_2$ optreden met als resultaat 14,110 MHz. Intermodulatie kan worden voorkomen door toepassing van balansmengschakelingen en het verbeteren van de lineairiteit van de front-end buizen of transistoren. (fig. 1)

Sterke, interfererende signalen buiten de mf doorlaatband kunnen door oversturing een grote ongevoeligheid (zg. "desensitization") veroorzaken aangezien de eerste trappen zichzelf sterk afknijpen. Dit teruglopen van de gevoeligheid treedt sterk op als het gelijkgerichte signaal via de ASR lijn de mf trappen bereikt. De drie hiervoor genoemde (onderstreepte) verschijnselen treden voornamelijk op in mengtrappen door hun noodzakelijk niet lineair gedrag.

Het probleem wordt verholpen door:

- Geen hf trap te gebruiken voor de mengtrap teneinde het signaalniveau laag te houden;
- Zoveel mogelijk hf selectiviteit (pre-selectie) te maken door afgestemde kringen;
- Zo weinig mogelijk mengtrappen toe te passen en bij voorkeur nog een balansmengtrap;
- Voor een goede mf selectiviteit direct achter de mengtrap zorgen ter voorkoming van het opwekken van ASR-spanning door ongewenste nevensignalen.

Met de huidige technologische ontwikkelingen is dit zeker realiseerbaar. Ruisarme mengschakelingen, goede mf filters en een excellente pre-selectie zijn hiervoor een vereiste!

(wordt vervolgd)

Afscheidsreceptie Ir. Alberts

Wij hebben gaarne voldaan aan de uitnodiging van de directeur-generaal van het Staatsbedrijf der PTT, aanwezig te zijn op de receptie die op 29 november 1973 werd gehouden ter gelegenheid van het afscheid in verband met het bereiken van de pensioengerechtigde leeftijd van de hoofddirecteur Algemene Zaken en Radio Ir. D.A. Alberts.

Op deze zeer druk bezochte receptie - een voorzichtige schatting is dat er minstens 350 bezoekers waren - heerste een gezellige en ongedwongen sfeer. Onze voorzitter heeft Ir. Alberts gelukgewenst met het bereiken van deze mijlpaal en heeft hem bedankt voor de prettige wijze waarop hij de kontakten met onze vereniging onderhield.

Dat tijdens dit korte afscheidsgesprek toch het LFD-probleem nog even werd gemoreerd ligt voor de hand; immers, Ir. Alberts was in de periode van het "Memorandum LFD" van de VRZA degene, die alle problemen inventariseerde en een mogelijke weg tot volledige oplossing van de LFD-problematiek aanwees.

VRZA + VERON = ?

Inderdaad werd op 15 december j.l. een bespreking gehouden tussen VRZA en VERON bestuur. In januari zal hiervan een verslagje in CQ-PA worden gepubliceerd daar bij het ter perse gaan van dit nummer de bespreking nog toekomst was.

GIGA

Iedere maandagavond is de verenigingszender van de Gigagroep in de lucht met informatie van de amateur voor de amateur.

Tijd: vanaf 18.30 uur plaatselijke tijd. Frequentie: 144,720 MHz met FM en 7,050 MHz met AM!

De frequentie in de veertig meter band kan door professionele kilowatters iets afwijken van de genoemde frequentie. Er wordt eerst naar een "schoon plekje" gezocht. Luisterrapporten worden zeer op prijs gesteld!

CW op oudejaarsmiddag

Laat u eens verleiden om op oudejaarsmiddag tussen 14.00 en 17.00 uur op het frequentiebandje tussen 3545 en 3555 kHz met de gewone seinsleutel een QSO te maken. Zendamateurs die gebruik maken van een elektronische seinsleutel kunnen zich weer eens vastbijten in het degelijke handwerk. In het kader van de energie besparing is dat nooit weg tenslotte!

Zendamateurs die praktisch nooit meer een seinsleutel aanraken zullen geen gezichtsverlies lijden, want het gaat ons hier natuurlijk om de "pret". In CW doet de wens "73 in 74" het bijzonder goed.

NB Indien u niet al te vermoeid bent van het sleutelen en olieballen en andere lekkemijen tot u nemen, kunt u oudejaarsnacht v. a. 00.01 uur AT terecht op 3750 kHz voor het traditionele nieuwjaars amateurmet.





Dit wordt dan de laatste keer dat de marathon vanuit huize Eilers verstuurd is.

Allereerst onze dank voor de goede wensen voor de komende feestdagen en ook voor de aardige commentaren bij de inzendingen.

't Is bedroevend deze keer dat alleen oJEM en oSNG mee hebben gedaan. We hopen dat PA -1555, die volgend jaar de marathon verwerkt, meer PA -nullen bij de inzenders aantreft. Zet hem op lui, er zijn bekens en certificaten te winnen!

Nu ter zake:

Thomas PA -10234; WAO al in februari op 40, evenals A2 in mei op 10 en YN8 op 15 meter in oktober en ZE1 in januari op 15 meter.

Geert PAoSNG; Alleen door het trouw iedere maand insturen heb jij je bekens al gewonnen.

PA -1555 Henk; Op 20 meter had je een call doorgestreep maar wel meegeteld. Vandaar die ene punt verschil met onze telling.

En dan de uitslag van het jaar. Het zal wel geen verrassing zijn, maar Geert oSNG heeft op alle fronten gewonnen van de PAnullen. Gefeliciteerd Geert, en hopelijk heb je volgend jaar meer concurrentie!

Hans PAoJEM heeft van Geert de 2 meter band afgesnoept en krijgt ook wat thuisgestuurd. Gefeliciteerd Hans!

Bij de luisterstations was het een eerlijke en spannende strijd. PA -1555 Henk, jij krijgt alle lof voor de 160 meter en voor de rest ben je soms maar een paar punten onder Thomas gebleven.

Ja, dan Thomas, die gaat evenals Geert met heel wat bekens strijken. Je hebt er af en toe wel wat aan moeten trekken, maar daar is het een contest voor. Gefeliciteerd Thomas!

Dan een laatste hartig woordje. Kunnen de bezitters van de bekens deze nu met de grootste spoed opsturen of brengen? Ze moeten gegraveerd worden en sommige vernieuwd. We wonen niet meer bij de bron en moeten ook dáár een reisje voor maken. Dus nu met DE MEESTE SPOED!!!!

Prettige feestdagen en tot ziens of hore!

73 en gd DX de Carol en Tiny Eilers.

	160	80	40	20	15	10	AB	2	70	PX VHF/UHF	INZ.
PAoJEM	-	-	-	-	-	-	-	1095	-	46	8
PAoSNG	-	108	148	414	250	211	579	-	-	-	11
PA -1555	88	363	490	681	641	214	839	-	-	-	11
PA -2161	-	16	14	64	23	9	99	-	-	-	5
PA -10234	51	511	501	752	656	381	863	-	-	87	11

OUDE QSL KAARTEN

Opgave aanwezige QSL's voormalig Nederlands Oost-Indië en Nieuw Guinea.

Aanvragen schriftelijk bij sekretaris PK-Comité:

De heer J. van Drunen (PAoPKC), Loevesteinlaan 202, 's Gravenhage.

PK 1 AA, AB, AJ, AO, AR, BJ, BL, BW, BY, BZ, CK, DW, EA, FQ, FW, FX, HH, GH, HO, II, MA, MJ, MN, OS, RV, SU, TC, ZZ.

PK 2 AB, AG, AK, AL, AZ, BN, CE, EB, ET, HD, HP, HT, II, JR, LX, LZ, MB, MD, MH, PA, SA, SP, SS, RD, RR, SO, ST, ZL.

PK 3 AU, DB, EL, GXP, MO, TT, WW, WX.

PK 4 AA, AC, AD, AL, AN, AR, AX, BM, GI, HB, IT, IZ, LB, LD, LX, RA, RB, RC, ST, TH, TJ, ZC, ZG, ZZ.

PK 5 BN, BS, CS, DV, GI, GL, JB, LI, PL, RQ, SE, SM, TO, QC, QL, WH.

PK 6 AM, BB, DB, AL.

PK 7 AQ, LY, PK.

Nieuw-Guinea (na 1953)

JZ 6 AA, AM, AN, AU, AR, BZ, BM, CN, DA, DH, ES, FP, GD, GH, HA, HB, HD, HG, HO, HW, JH, JS, KM, KN, LN, MD, MZ, PA, PB, PM, PO, PQ, PS, PV, PZ, WH, WI, WK, XJ.

JZ 1 CR, BW.

JZ 2 BW, CO.

JZ 8 AI.

MEDEDELINGEN

Geboorte

Het gezin van PAoLO is uitgebreid met een zoon Mark genaamd.
Heel hartelijk gefeliciteerd Marjoke en Joost!

Huwelijk

Op 20 december trouwde Peter van der Bijl (PAoHTS) met Nora Boonstra.
De VRZA wenst Peter en Nora heel veel geluk!

PAoXM 80 JAAR

OM Cleemputte, PAoXM, heeft op 18 december j.l. zijn tachtigste verjaardag gevierd. Daarmee is XM - zo al niet de oudste - dan toch wel de oudste actieve zend-amateur in Nederland. Heel hartelijk gefeliciteerd, ook de XYL!

STROMAN BUURMAN

Ex-lid Arie Buurman (PAoABU -Sassenheim) stuurde vorige week naar onze leden een drukwerkje met een inhoud die alle perken te buiten ging. Niet alleen bevatte het (bewijsbare) onjuistheden, maar ook persoonlijke beledigingen aan het adres van diverse bestuursleden. Laat je niet gebruiken Arie, je maakt hiermee anti-reklame voor jezelf en voor de club die je voorstaat.

VERKOOPBUREAU

In tegenstelling tot wat we van ons verkoopbureau gewend zijn moeten we ditmaal langer wachten op bestelde boeken. Bij de Engelse PTT is n.l. (weer) een poststaking

uitgebroken waardoor honderden voor ons verkoopbureau bestemde boeken ergens op een kantoortje op verzending wachten. Even afwachten dus!
Overigens verzoeken wij de leden om NIET overdag het verkoopbureau te bellen aangezien Theo zojuist vader is geworden en de telefoontjes storend kunnen werken op de spijsvertering van de nieuwe QRP!

VOSSEJACHT DEN HAAG

Op 21 december (vanavond ?) speelt in Den Haag de Kerst Vossejacht van de VRZA. Start: parkeerterrein winkelcentrum "in den Bogaert". Aanvang: 20.00 uur. Vos: PAoJBK/A op 144.6 MHz. Peildozen aan de start te huur!

Voor f 1,50 entreegeld dingt men mee naar de kerstprijzen als kalkoen, kip, wijn en ander lekkers. De XYL is welkom in het vossehol, voor vervoer wordt gezorgd!

LEZING IN HILVERSUM

Eveneens op 21 december wordt in Santbergen in Hilversum een lezing gehouden door OM Peelen PAoLND. Onderwerp: faze-gelockte oscillatoren.

De wekelijkse PA-cursus komt daardoor op deze avond te vervallen.

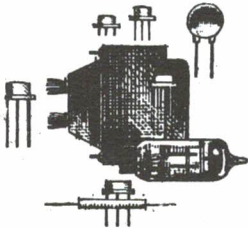

GRATIS VOOR LEDEN ham ads

KLEINE NIET COMMERCIELE ADVERTENTIES

Uitsluitend schriftelijke opgaven. Niet leden f 2,50 aan postzegels bijsluiten. Maximaal 6 regels. Ham ads worden opgenomen voorzover plaatsruimte beschikbaar is. Insturen aan de redactie.

GEVRAAGD

5FP7 of MP13-39.

PAoFM, S. Heeringa, p/a S. Krause, 5982 Neunenrade, Wieserweg 20, W. Duitsland.

Een buisvoet voor 807, aansluitgegevens en documentatie van de 814.

PA-2232, F. van Leeuwenkamp, Bredevoortsestraat 111c, Aalten (Gld.).

Wie kan mij helpen aan de volgende kristallen: 45.500 en 49.340 MHz?

PA-2261, F. Ebeling, Vrijheidslaan 26", Amsterdam-Z, tel. 020-720244.

De originele buisvoeten uit het MF-deel van de B40; CV346, 7X4, EZ22, CV302, ECH22, CV327, EF52, EL22.

PAoVRO, F.A.M. van Venrooy, Torenstraat 11, Schunmert (L.), tel. 04404-783.

Schema en aansluitgegevens van Geloso VFO type 4/104.

PAoPAN, N. van Kollenburg, Celebesstraat 58 (2), Amsterdam, tel. 020-921426.

AANGEBODEN

Ontvanger HR 20 van Heathkit, voor 80/40/20/15/10 m, X-tal filter voor SSB, S-meter, noise lim., m.doc., 100% werkend f 400, -- // Ontvanger B40, 600 kHz - 30 MHz met X-tal filter, reg. bandbreedte, noise lim., ing. voeding, S-meter.

Met 2 meter converter, 100% werkend f 425, --.

PAoKLA, K. Roos, Lutinelaan 52, Vlieland (eil.), tel. 05621-549.

Wattmeter 20-1300 MHz, 2 watt -500 watt f 325, -- // Wave Analyzer 100 kHz - 10 MHz, regelbereik 14 neper, bandbreedte 2 kHz en 300 Hz f 275, -- // Ham M rotor met klok, nog niet gebruikt f 495, --.

PAoGNK, G. Krutz, Abeelstraat 64, Echt (L), tel. 04754-2211 (na 1800 uur).

CDE antennerotor type AR22 met ong. 15 m stuurkabel. Eventueel ruilen voor WS 62, A 510 of C 119 set, liefst met voeding.

PA -2226, H.J. Schipper, Janseniushof 53, Hilversum, tel. 02150-47567.

Hallicrafters zender HT44, voor AM/SSB/CW/RTTY, alle amateurbanden f 750, -- // 2 meter zender 100 watt, compleet met microfoon f 275, --.

PAoKJJ, K.J. Jansen, Frisolaan 12, Apeldoorn, tel. 05760-19360.

Communicatie ontvanger Trio JR310 met 2 m converter, narrow band filter en speaker f 600, --.

PA -1636, B. Steenhagen, Anna van Burenstraat 18, Leiderdorp, tel. 01710-41558.

Fritzel 3 el. beam, 20/15/10 meter, compleet met CDR-rotor en indicator, kabels, mast en tuimateriaal f 600, --.

PAoLO, J. Schuitemaker, Iordenstraat 63, Haarlem, tel. 023-314027.

16 meter F. en G. HF zendkabel met styroflex-stikstof isolatie. Grens 17500 MHz. Bij 30 MHz demping 0,7/100 ft. Geh. compl. met manometer aansluitingen, stikstofcilinder etc. t.e.a.b. // Electr. ontv. -zend schakelaar met ingeb. preselector, negatief v. eindtrap. Transtenna model 101, t.e.a.b. // Dow Key coax. relais voor buiten DK72 (N), één coax naar 3 antennes t.e.a.b.

PAoZD, H. ten Herkel, Wassenaarseweg 163, Den Haag, tel. 070-242480.

Zend/ontv. voor 2 meter, best. uit VFO Varios 48, STS4, Clipper DJ4BG, Trio micr. 50 KOhm en S-meter (tevens outp.m.), DL6HA conv., met AR10, FM-discr., AM/FM/SSB, AD4, LF-semco en voeding 220/12V. Geheel in kast met l.s. prima werkend, f 500, -- // SSR296 m. kristallen voor Groninger kanaal, geh. compleet f 150, -- // Voeding in bak, reg. 250-300V-200mA, 6,3V-5A, -150V, 600V-200mA f 50, --. PAoRJW, R.J. Warries, Guido Gezellestraat 10, Winschoten.

TS/PS 515 tranceiver f 1450, -- // Fritzel dipool antenne met balun f 150, --.

PAoPVB, P. van Berkel, Loeffstraat 28, Waalwijk-Oost (NB).

HW12A Heathkit 80 m SSB-tranceiver f 475, -- // Dummy load Heathkit, 52 Ohm 2KW f 50, -- // 70 cm tripler met BAY96 f 50, -- // Channel Master rotor, compl. f 55, -- // 19 element Tonna voor 70 cm f 25, -- // Coax relais f 15, -- // Blower 220V f 25, --.

PAoLUA, W. Kronenberg, Keizer Karellaan 165, Deventer, tel. 05700-18973.

JUTBERG 74

11e VRZA AMATEURKAMP; 18-22 mei 1974

Na het succes van de twee kampen "Jutberg 73" en "Mini-Jutberg 73" treft u hier dan al weer de bijzonderheden aan van Jutberg 74. Vele jaren is al gebleken, dat de amateurs speciaal naar het kerstnummer uitkijken om te zien wat het nieuwe programma biedt!

Naast onze deelnemers komen er ieder jaar tussen de honderden bezoekers ook weer vele nieuwe! Voor hen: de "Jutberg" ligt in het Nationaal park Veluwezoom, tussen Laag-Soeren en Dieren. Midden tussen honderden hectaren loof- en naaldbossen.

Bijna het gehele gebied is in het bezit van de Vereniging tot behoud van natuurmonumenten. Het is het gebied van de Posbank, de Imbos, Hagenau en de onzalige bossen. Onze bekende vossejachtgebieden "De Zeven Heuvelen" en "Klein Zwitserland" liggen vlak achter de "Jutberg".

De houthakkers zijn druk bezig geweest en de door de stormen omgewaaide bomen zijn opgeruimd.

Een steeds grotere deelname aan het kamp én de evenementen eisen een steeds grotere perfectie van het kamp. Dat wil zeggen dat alles moet verlopen volgens een

bepaald, beproefd schema. De werkzaamheden worden steeds meer, er moeten meer materialen aangeschaft worden en ieder jaar moeten de financiën, die in de duizenden guldens lopen, precies uitgekiend worden.

Ons gehele evenement vraagt geen offers van de algemene middelen van de VRZA ! De laatste jaren draaien wij zelfs steeds met een batig saldo. Het is van deze plaats nog eens, dat wij onze dank uitspreken aan die firma's die ons evenement steeds steunen met prijzen. De Bingo, waarin deze prijzen een grote rol spelen, is voor ons als organisatoren het belangrijkste van de kampweek.

In 1974 werkt ook de permanente "Jutberg-Gang" mee aan de organisatie.

Maar nu ons programma ! Dat is weer voorlopig en er kunnen dus nog veranderingen optreden ! Het officiële programma treft u aan in ons Kampnummer van 10 mei 1974.

ZATERDAG 18 MEI 1974

11.30 uur: Wekelijkse uitzending van PA6VRZ vanaf de "Jutberg". De VRZA -objecten zijn voorzien van de calls en deze zijn ook uitgetekend op de grote plattegrond in de hall naar de kantine. 19.00 uur: Eerste kampradio-uitzending op 80 en 2 meter. 20.30 uur: Officiële openings- en begroetingsavond. Vanavond met medewerking van de mobiele Disco-Bar van D.J. Peter Verhoog, PA-1915. Voor de liefhebbers voorts volksdansen o.l.v. de heer Buter jr. Op deze avond kunt u ook de call-badge aanschaffen.

ZONDAG 19 MEI 1974

10.00 uur: Kampradio-uitzending. 10.30 uur: Inschrijfbureau en afhalen van de kaarten voor olieballen, drop en kinder-picknick. 14.00 uur: Onze puzzel-oriënteringstocht door de bossen om de omgeving alvast te verkennen. 19.00 uur: Kampradio-uitzendingen. 21.30 uur: De eerste "Jutberg" vossejacht en het localiseren van de eerste "pieper".

MAANDAG 20 MEI 1974

9.00 uur: Kampradio-uitzending. 10.00 uur: Vertrek van onze bekende autotocht (als er benzine is). Dit jaar wordt het weer een hele dagtocht. We gaan naar het openlucht-museum te Arnhem. Genoeg te zien om de hele dag door te brengen. Nadere bijzonderheden in ons Kampnummer. 19.00 uur: Kampradio-uitzending. 20.00 uur: Het feest voor de kinderen; onze traditionele lampionentocht met de honderden lampions van jong en oud naar het sprookjesbos waar de "Jutbergfee" weer een sprookje vertelt. Na afloop voor de kinderen weer de (van te voren bestelde) olieballen. Dit jaar verleent het Tamboer/Majorettenkorps "Wilhelmina" uit Spankeren weer hun prettige medewerking. 22.00 uur: Speciale verrassings-spoetnikjacht op het terrein.

DINSDAG 21 MEI 1974

10.00 uur: Kampradio-uitzending. 12.00 uur: Grote kinder-picknick; ergens in het bos (en we hopen nu op droog weer) eten de kinderen hun meegebrachte boterhammen op ! De organisatie zorgt voor tafellakens, bekers, fruit, limonade, 'n traktatie en spelletjes. 14.00 uur: Onze traditionele dag-vossejacht. Deze gaat om de vorig jaar door de NOS beschikbaar gestelde wisselbeker. 19.00 uur: Kampradio-uitzending. 21.00 uur: Op veler verzoek weer herhaling van de barbeque-avond. Wij denken, dat de eetlust van jaar tot jaar toeneemt en zullen voor grotere voorraden zorgen ! Met z'n allen rond de 10 barbeques, goede produkten, muziek en een welvoorzene "Jutberg-Bar".

WOENSDAG 22 MEI 1974

10.00 uur: Kampradio-uitzending. 14.00 uur: Start van onze auto-foto-puzzeltocht in een voor u onbekend gebied. Deze tocht wordt ons aangeboden door CIOS sportleiders. 19.00 uur: Kampradio-uitzending met nieuws over de. 21.30 uur: Dropping en Radio-

jacht! Wij hoeven deze niet meer bij u aan te bevelen. Misschien maken wij er nu weer eens iets stevigs van. Via de controles en de radio komt u weer thuis vannacht.

DONDERDAG 23 MEI 1974

10.00 uur: Kampradio-uitzending. 13.00 uur: Start van de 4e Jutberg-cross. Twee klassementen en wij zoeken naar een mogelijkheid om deze cross nog wat meer spanning te geven, dan ze al had. 19.00 uur: Kampradio met de uitslag van de Jutberg-cross. 20.00 uur: Onze "Jutberg" bioscoopvoorstelling. 22.30 uur: Klein vossejachtje met klein vosje!

VRIJDAG 24 MEI 1974

10.00 uur: Kampradio-uitzending. 11.00 uur: Vossejacht-special: alleen voor dames (voor de heren: bedden opmaken, stofzuigen en afwassen). 14.00 uur: Bingo-middag o.l.v. Hans Buter. Iedereen uit onze radiokringen in Nederland is van harte welkom! Deze bingo dient als dekking voor praktisch alle kosten. Wij hopen weer op vele prijzen. Naast de prijzen van de sponsors aanvaardt wij ook in dank prijzen van de deelnemers. 19.00 uur: Kampradio-uitzending. 20.30 uur: onze sluitingsavond: "VRZA JUTBERG CARNAVAL", een feestelijke afsluiting van onze kampweek met medewerking van "De Kwekschutters" uit Spankeren. U weet het, u was er bij, wij contracteerden deze boerenkapel vorig jaar! Het VRZA embleem zit op hun vaandel. Een show van twee uur vrolijke muziek! Met polonaise en de "Jutberg Bar".

ZATERDAG 25 MEI 1974

9.00 uur: Trimclub om weer fris te worden. 10.00 uur: Kampradio-uitzending. 11.30 uur: PA6VRZ wekelijks verenigingsnieuws vanaf de "Jutberg". 13.30 uur: Vossejacht-speciaal; nu voor onze kinderen (zij leren het al aardig). 15.30 uur: Vossejacht voor de "bijna laatste keer". Wij maken er iets extra's van. 19.00 uur: Laatste kamp-radio-uitzending. 21.30 uur: Om de batterijen dan maar op te maken: Spoenik-jacht extra.

- o - o - o -

BIJZONDERHEDEN OVER JUTBERG, PRIJZEN en RESERVERINGEN

Ons kamp is een gezinskamp door het geboden comfort van baby tot ouder OM en XYL. Onder dit comfort verstaan wij: in de huisjes en bungalows: elektrisch licht, stromend water en warm water, kookapparatuur, toilet, praktisch overal verwarming en in de bungalows bovendien douches. Voor de kampeerders: diverse toiletgebouwen en overal 220 volt aansluitingen. Voor de kinderen is er een grote speeltuin (met in de warmere periode: kinderspeelbad). Er is een volleybalveld, badmintonnetten en midget-golf. De "Jutberg" heeft een grote kantine en een filmzaal. In de kantine en op het terras kunt u temidden van het amateurgebeuren, overdag en 's avonds, genieten van koffie, ijs, e.d. Er is voorts een kampwinkel en een snackbar.

U kunt al uw zenders en ontvangers meenemen, want overal is 220 volt. Ook kunt u alle antennes spannen die u wenst.

Buiten de reeds genoemde voorzieningen, zijn de objecten volledig ingericht met ser-viesgoed en keukeninventaris. Linnengoed en dekens moeten worden meegebracht.

Dekens zijn eventueel te huur, evenals kinderbedjes en -badjes.

De "Jutberg" is 200.000 m² groot en alles wat te huur is is voor de amateurs gereserveerd. Normaal is een deel van de "Jutberg" bestemd voor tenten en caravans.

Alleen in onze VRZA-kampweek is het toegestaan om overal tenten te plaatsen, mits u op het kampkantoor zegt dat u voor de VRZA Kampweek komt. Op het overige deel van de 20 ha staan (30 meter uit elkaar) de bungalows, zomerhuisjes en huur-caravans. Dit jaar geen beschrijving van de bungalows, zomerhuisjes en caravans, omdat wij alles verhuurd hebben en degenen die de objecten gaan "bevolken" weten over het algemeen wat zij krijgen.

Te allen tijde kunt u info krijgen bij PAoVDZ (03480-3665). U kunt ook van te voren eens op de Jutberg naar uw object komen kijken!

Er is altijd plaats voor hen die met tent of caravan komen. Staangeld: per etmaal

f 1,75 p.p. per caravan, tent, auto of hond. Kinderen beneden 1 jaar zijn vrij.

Korting voor families bij langer verblijf dan twee weken.

Zoals reeds meer gepubliceerd hebben wij dit jaar om een billijke verdeling te krijgen het systeem van loting toegepast - onder toezicht van een aantal leden van de Jutberg-Gang -. Bovendien hebben wij alleen objecten toegewezen aan VRZA leden!

Wij moesten deze maatregelen nemen omdat wij 11 caravans moesten missen (deze waren te oud) en 2 bungalows waren niet beschikbaar.

Wij hebben alle inschrijvers op volgorde van uitloting op een lijst geplaatst. Toewijzing is zoveel mogelijk gedaan volgens wens, de gezinsgrootte in acht nemend. Staat u er niet bij, dan hebben wij u nog niet kunnen helpen. De praktijk wijst uit, dat er dikwijls deelnemers afvallen, zodat u nog aan de beurt kunt komen. Ook krijgen wij in de loop der tijd soms nog iets aangeboden. U mag best af en toe informeren (bij PAoVDZ).

WIE KOMEN OP DE JUTBERG?

In verband met de verminderde objecten voorraad heeft de "Jutberg-Gang" eerst een uitloting toegepast bij hen die zich opgaven voor "Jutberg 74".

Staat u niet op de reserveringslijst dan is de reden:

1. U heeft zich niet opgegeven, óf
2. U bent (nog) niet aan de beurt. Door annulering óf omdat wij alsnog de beschikking krijgen over particuliere objecten hopen wij in januari een aanvullend lijstje te publiceren. Het zal dan wel zeker zijn, dat het iets anders is dan u opgegeven heeft. U kunt dan alsnog annuleren.
3. U geen VRZA lid bent.
4. Wij hadden niets meer wat voor u geschikt was.

ATTENTIE: evenals vorig jaar hebben wij weer voor onze leden de beschikking over acht G. V. B. -bungalows. Deze MOETEN op zaterdag 25 mei 's morgens om 10 uur schoon worden opgeleverd.

Achter uw object ziet u een letter (combinatie) staan. Deze letter wijst naar de prijs in het onderstaande prijslijstje. Vóór uw object staat een cijfer (soms een letter).

Dit verwijst naar de plattegrond in het a.s. Kampnummer (én het kampnummer van 1973). DS wil zeggen GVB Bungalow, zie hierboven!

A 12-pers. bungalow	f 266, --	ES 6-pers. zomerhuis m. douche	f 159, --
B 9-pers. bungalow	f 216,50	F 4-pers. zomerhuis	f 126,50
C 6-pers. bungalow/groot	f 198,50	G 4-pers. zomerhuis/klein	f 86, --
D 6-pers. bungalow	f 180,50	H 5-pers. bung./caravan	f 104, --
DS 6-pers. bungalow/GVB	f 165, --	K 4-pers. caravan	f 86, --
E 6-pers. zomerhuis	f 149, --	KS 3-pers. caravan	f 70, --

Bovenstaande prijzen worden verhoogd met gas- en elektra-verbruik: bungalows met douche f 3, -- p.p. p.w., huisjes en caravans f 1,50 p.p. p.w.

Voorlopige reserveringen:

PA -2176 (1) Pimpernel G, PAoCBR (2) Ripunzel G, PAoJAZ (3) Tormentil G, PAoAL/PAoTCW (4) Imarobel G, PAoBWX/PAoOI (5) Woudaapje G, PAoJWU (6) Boomklever DS, PAoJWK/PAoHBO (7) Graspieper DS, PAoVER (8) Smelleken DS, PAoTAS (10) Hagedis DS, PAoPAF (21) Koperwiek D*, PAoYS (26) Tapiola F, PAoIJM (27) Gentiaan F, PAoPZ Kl. Mechelen ES, PAoVYL (32) Bosmuis E*, PAoHWG (40) Fluwijn DS, PAoHTR (43) Meercol B, PA -1549 (45) Vuurvlinder E, PA -1195 (48) Muurpieper F, PAoQBS (50) Brunella DS, PAoFIP (51) Wintergroen DS, PAoBEA/PAoXYL (52) Hermelijn E, PAoCWS (54) Damhert C, PA -1900 (55) Sperwer C, PAoHHZ (57) Vogelkers E*, PAoAJU (60) Geelgors E, PAoBRT (63) Zonnedaau F, PAoGLH (65) Wielewaal E, PAoCML (67) Kaardeboe D, PAoTBK (72) Koningsvaren E, PAoJSK (73) Betula A, PAoBJK (75) Parnassia E, PA -1776 (A) Staartmees H, PAoMJA (B) Kuifmees H, PA -1067 (C) Koolmees H, PA -1020 (D) Blauwmees H, PAoKST (E) Baardmees K, PAoALD (F) Pimpelmees H, PA -1666 (G) Zevenster KS, PAoWCW (H) Den-nemees H, PAoARG (244) Witte Raaf K, PAoGZ/PAoPK: Boerderij Zonnehoeve.

* Vakantieperioden: PAoPAF: 18 mei t/m 8 juni 10 uur, PAoVYL: 11 mei t/m 1 juni 10 uur, PAoHHZ: 18 mei t/m 8 juni 10 uur.

"Jutberg Gang": PAoCEA (333) De Tor (?), PAoCHN Caravan, PA-1819 (260) Caravan, PAoVDZ/PA-600 (229) Eekhoorn, PAoWIK/PAoWIL (49) Geelvink, PAoVM (324) Pape-gaai, PAoZWO (340) Caravan.

I. v. m. de huidige olie/benzine schaarste kan een aanpassing van het programma plaatsvinden. Wij zullen alsdan trachten voor u apart vervoer te vinden op bepaalde uren op zaterdag 18 mei v. a. station Dieren.

- * Nadere informatie over de reserveringen kunt u verkrijgen vanaf 8 januari 1974 bij PAoVDZ, Jos Stierhout, Berkenlaan 14, Woerden (03480-3665). Hier kunt u ook terecht voor andere informatie over "JUTBERG '74".
- * Is uw call in de hiervoor vermelde reserveringslijst vermeld en moet u annuleren, **DOET U DIT DAN ZO SPOEDIG MOGELIJK !!!**
U bewijst er ons en uw mede-amateurs een grote dienst mee.
- * Bedenkt u wel, dat de hele reserveringszaak voor ons ieder jaar steeds moeilijker wordt, vooral als er zo'n grote lijst is. Houdt u daarom aan de spelregels.
- * **OVERDRACHT VAN UW OBJECT AAN EEN ANDERE AMATEUR IS NIET MOGELIJK!**
Eerst werken wij zonder uitzondering de wachtlijst af!
- * In januari ontvangt u de voorlopige oranje reserveringskaart.
- * Na ontvangst van deze kaart betaalt u de helft van het huurbedrag op gironummer 1019900, t. n. v. Penningmeester VRZA te Groningen. Uiterlijk 1 maart 1973 dient dit bedrag in het bezit te zijn. Pas dan is uw reservering definitief.
- * Niet betaalde voorlopige reserveringen worden direct ná 1 maart aan anderen toegewezen.
- * De resterende 50% van het huurbedrag wordt aan het einde van de kampweek op het kantoor van de "Jutberg" voldaan.
- * Wilt u voorafgaande of volgend op onze kampweek uw vakantie op de Jutberg doorbrengen, geeft u dit dan op bij PAoVDZ. Wij reserveren dan voor u tegen een speciale prijs.
- * Er zijn meerdere amateurs geweest die hun vakantie al aan onze kampweek hebben geknoopt. Als zij niet in hetzelfde object kunnen komen, zullen wij eenzelfde object (maar op een andere plaats) voor hen reserveren. Het enige is dan, dat u een keer moet verhuizen. Bijzonderheden treft u aan op de reserveringskaart.
- * Het kampadres en telefoonnummer zijn ongewijzigd: Vakantiedorp "De Jutberg", Priessnitzlaan 10-12, Laag Soeren (bij Dieren), telefoon 08837-220.
- * Nadere bijzonderheden over "JUTBERG '74" zoals '/A' vergunningen (wij streven naar dezelfde regeling als vorig jaar!), vossejachten, het Jutberg VHF-kanaal (145,15 MHz), call-badges, aanwezigheid van de handel en de voedselvoorziening, evenals een eventuele aanvullingslijst van voorlopige reserveringen, zullen wij de komende maanden in CQ-PA publiceren.

In het speciale kampnummer van 10 mei treft u al het andere nieuws aan, zoals plattegronden, routes etc. Namens de "Jutberg Gang" (oCHN, oVDZ, oVM, oWIK, oWIL, oZWO, PA-601, 1819), PAoCEA en andere medewerkers:

"Prettige kerstdagen en een gelukkig 1974"

Recreatiegastheer Stierhout, PAoVDZ





VHF-UHF RUBRIEK

SAMENGESTELD DOOR: PAoVV, W.H.VAN VELZEN
LISZTSTRAAT 193, DELFT, TEL. 015-143529

OSCAR 6

De omlopen zien er als volgt uit:

22 december

Orbit	eq. cr.	cr. time	AOS	LOS	rise dir.	sink dir.	max. el.
5421	261, 4	14. 15	14. 36	14. 50	40 gr.	326 gr.	12 gr. N
5422	290, 2	16. 10	16. 25	16. 41	72 gr.	339 gr.	18 gr. NO
5423	318, 9	18. 05	18. 13	18. 34	120 gr.	343 gr.	45 gr. NO
5424	347, 7	20. 00	20. 05	20. 27	173 gr.	342 gr.	59 gr. WZW
5425	16, 4	21. 55	22. 02	22. 19	236 gr.	335 gr.	14 gr. WNW

23 december

5429	131, 4	5. 35	6. 09	6. 21	34 gr.	96 gr.	5 gr. ONO
5430	160, 2	7. 30	8. 01	8. 23	20 gr.	167 gr.	38 gr. O
5431	188, 9	9. 25	9. 54	10. 15	18 gr.	226 gr.	65 gr. NW
5432	217, 7	11. 20	11. 47	12. 05	19 gr.	274 gr.	24 gr. NW
5433	246, 3	13. 15	13. 39	13. 53	30 gr.	313 gr.	12 gr. NNW

24 december begint met omloop 5446 waarbij van de tijden 5 min. afgetrokken moet worden t. o. v. 22 december.

25 december begint met omloop 5454 waarbij van de tijden 5 min. afgetrokken moet worden t. o. v. 23 december.

Oscar activiteit

Sinds kort zijn ook QRV PAoRDY en PAoBCA. Inmiddels heeft PAoZHB 280 Oscar QSO's op z'n naam staan en PAoWLB zelfs 660. William werkte daarbij 9 Amerikaanse pre-fixen. Tussen de Oscar omlopen door is er op 145,95 MHz een onderling QSO.

Problemen kunnen besproken worden en indien aanwezig geeft PAoWLB vakkundig advies.

MOEILIKHEDEN ROND HET NIEUWE BANDENPLAN?

PAoEHC in Purmerend is het in zijn schrijven van 2-12 niet helemaal eens met de bandindeling op 70 cm. Ed gaat niet uit van 2 meter en is kristalgestuurd met ATV. Ik ben bang dat je toch naar de kristallenboer zult moeten stappen Ed zoals zovelen onder ons. Denk eens aan de jongens op 2 meter met hun Xtal gestuurde jappenbakken, welke echt wel meer dan 1 kristalletje nieuw moeten aanschaffen!

Verder veel succes toegewenst Ed met de bouw van de 70 cm SSB apparatuur!

VHF RUBRIEK NIET ORIGINEEL?

Van PAoABV in Sassenheim ontving ook ik een nogal onevenwichtige brief waarin o. a. een aanval werd gedaan op de originaliteit van VHF zaken beschreven in CQ-PA. Arie schijnt zich het een en ander nogal persoonlijk aan te trekken. Er komt nogal wat voor kijken een groot aantal mensen aan te schrijven. Denk eens aan porto en drukkerijkosten! Of krijgt hij subsidie uit de VERON-kas?

Ons blad verschijnt elke week en ik ben van mening dat er eerder nogal wat CQ-PA info wordt gebruikt! Iedereen zegt tenslotte dat hij 't zag in CQ-PA.

De rest van het onsamenhangende schrijven zal ik u besparen. Het zou de VERON alleen nog maar meer in discredit brengen en we moeten elkaar als vereniging tenslotte weten te respecteren.

Ik wens u allen, ook de VERON-leden, prettige kerstdagen.

73, de PAoVV, Wim



HOW'S DX

DOOR PAOSNG, G MULDER, GELDERLANDSTRAAT 180, ENSCHEDE

ALLE TIJDEN IN GMT

- CV1B en CV7B waren speciale prefixen gebruikt door stations in Uruguay tijdens de CQ-WW-CW contest op 24 + 25 nov.
- FB8ZB AMSTERDAM EIL. geh. 21044 CW + 13.45; 14136 SSB + 16.00; 14132 SSB + 17.00 en op 14027 CW + 19.00. QSL via F8US.
- FH8CI COMORO EIL. geh. 14111 SSB + 18.00. QSL via P.O. Box 7, Dzaoudzi, Mayotte, Comoro Island.
- HKoAA BAJA NUEVO WAoMHJ, WAoVKP en WBoANT zouden van hieruit QRV zijn in de periode 24 -27 dec.
- KH4NCA was een speciaal station QRV vanuit Kittyhawk in N. Carolina van 15 t/m 17 dec. op alle banden met CW + SSB. QSL via K4CIA.
- ON5o Deze prefix zou door onze zuiderburen alleen gebruikt zijn op 24 nov.
- P2A t/m PZZ nieuw callblok door ITU toegewezen aan Papua + T.N.G.
- S6A t/m S6Z nieuw callblok toegewezen aan Singapore, thans nog 9V1 en vroegere prefixen o. a. VS1 en 9M4.
- SVoWEE KRETA geh. op 21295 SSB + 11.30 en op 14055 CW + 12.00. SVoWMM geh. op 21318 SSB + 16.00; 14255 SSB + 20.00 en op 14050 CW + 19.30. QSL via WB2JGZ.
- TA2QR heeft skeds met o. a. DJoJO op 14310 SSB zondags om 08.00. QSL via DJoJO. QSL voor TA1KT via DJoUJ.
- VK9LP geh. 14194 SSB + 09.00 en QRV vanaf VK9EJ tot eind dec. op 14190-14200 SSB weekends van 07.00-08.30. QSL via Box 1486, LAE, T.N.G. of via zijn I3JON adres.
- VKoDM MACQUARIE EIL. dit is de call van de nieuwe operator die VKoWW zal aflossen.
- VP8JV ANTARCTICA Brian is geh. op 21300 SSB + 11.00; 14043 CW + 20.30 en op 3775 SSB + 23.00 in QSO met Europa. VP8M geh. op 14214 SSB + 08.00. QSL via K4MZU.
- VP8MH STH. ORKNEYS geh. op 14148 SSB + 09.00.
- VP8ML FALKLANDS geh. 14190 SSB + 21.00. QSL via Box 137, Port Stanley. VP8MM vraagt QSL via Box 179, Port Stanley.
- ZF1TW dit station was zeer actief tijdens de CQ-WW-CW test op alle banden 10 t/m 160 mtr. QSL via zijn WB2JYM adres.
- ZK1DX geh. 14220 SSB + 17.50. ZK1CU vraagt QSL via ZL2BAG, P.J. Martin, Palmer R.D., R.D. 29, Kaponga, N. Zeeland.
- 4C5AA geh. 7004 CW + 04.30; 21038 CW + 14.30; 21010 CW + 15.30 en ook op 14 MC CW. QSL via W2GHK.
- 4K ANTARCTICA 4K1A geh. 14008 CW + 21.00 4K1B geh. 14033 CW + 14.00. 4K1D geh. 21024 CW + 13.00. QSL voor al deze stations gaan via P.O. Box 88, Moscow.
- 4L8A was een speciaal station QRV vanuit UH8 en geh. op o. a. 3,5 en 14 MC CW. QSL via P.O. Box 88, Moscow.
- 4LoK NEW SIBERIAN ISL. DX-peditie ter gelegenheid van de 70e verjaardag van RAEM (E. T. Krenkel). De operators zijn UAoQAA, UAoQAU, UAoQAY en UA3-123-30. Er wordt gewerkt van diverse eilanden: 1-5 dec. vanaf Ust-Olenek, 7-12 dec. vanaf Kotelny Eil., 14-20 dec. en 23-28 dec. vanaf Great Lyakhovski Eil., 4-10 jan. vanaf Ambarchik en tussen deze periodes vanaf TIKSI. Elk gewerkt eiland telt 5 punten voor het RAEM-AWARD, QSL via Box 88, Moscow.

4W1PM geh. 14170 SSB + 14. 00. QSL manager is IT9AF.
 5V7AR TOGO geh. op 14106 SSB + 16. 30, in QSO met G5RP.
 9U5CR geh. 14197 SSB + 18. 00 en 14148 SSB + 18. 30. Bob is nu nog alleen QRV vanuit 9U5. QSL via ON5TO.

DX-LOG

STATION	DATUM	GMT	FREQ	TYPE	GEW GEH	DOOR	OPMERKINGEN
FB8XA	21/11	18. 13	7020	CW	H	PA -1555	QSL via F2MO
GC3MWR	22/11	18. 00	1840	"	"	"	
KV4FZ	24/11	06. 09	1809	"	"	"	QSL via W2GHK
9Z4GS	"	06. 11	1806	"	"	"	
ZF1TW	"	06. 18	1803	"	"	"	
PJ1AA	"	06. 22	7010	"	"	"	
WA4SGF	"	06. 30	1805	"	"	"	
KX6BU	"	07. 09	14210	SSB	"	"	
ZF1TW	"	07. 31	7020	CW	"	"	
FK8BK	"	08. 22	14120	SSB	"	"	MET op QRG FK8BG
CV1B	"	08. 59	21030	CW	"	"	Uruguay
6Y5BF	"	14. 58	21005	"	"	"	
4M5ANT	"	15. 01	21015	"	"	"	
HW8TT/FC	25/11	18. 02	14050	"	"	"	
ZF1TW	26/11	06. 00	3795	SSB	"	"	
TU2DO	28/11	05. 58	3790	"	"	"	QSL via WA2DHF
HP1AH	3/12	05. 53	3785	"	"	"	
WA0CPX	4/12	05. 51	3793	"	"	"	South -Dakota
WA7GWU	"	06. 06	3793	"	"	"	UTAH met S7 -8
VE3BZU	7/12	06. 00	3785	"	"	"	
W9KB	"	06. 06	3785	"	"	"	
ZE1DV	1/12	12. 48	14008	CW	H	PLM	
KP4DPN	"	14. 44	21027	"	"	"	
TR8CQ	4/12	07. 02	14074	"	"	"	
JH1VOE	"	07. 46	14042	"	"	"	
EA9EU	9/12	11. 00	21029	"	"	"	

Van onze medewerkers

Dankzij PA -1555 en PAoPLM hebben we toch nog weer een DX -logje klaar gekregen. John wist met 2 watt nog een QSO tot stand te brengen met W1TW. Congrats John en TNX voor DOPE. Henk PA -1555 hoorde op 160 meter enkele DX -stations die zelfs nog zeldzaam zijn op de normale DX -banden en PAoHIP wist hier verbindingen te maken met o. a. EP2BQ en W1HGT. Mocht deze OM ook lezer zijn van deze rubriek dan ook nog congrats van deze kant. Ook op 80 mtr. hoorde Henk de nodige DX waar op 4 december zelfs WA7GWU uit de zeldzame staat Utah nog met S7 -S8 signalen doorkwam. Verder werd Henk nog verblijd met QSL van o. a. KV4AM -FP8DH en TA2BK/1, alle 3 van 80 mtr., OL8CBT en OL9CAI van 160 mtr., HK3LT van 40 mtr., CW3AA (40 + 10 mtr) en verder van 6D1AA -PT1AA -VP2MQ -ZP6BL -MP4BJR -IP1RB/6 -ZF1GC -SU1MI -JY6HFEM en JY8LE. Congrats met deze oogst en TNX voor FB dope.

Zelf werden we nog verblijd met QSL direkt via DK5JA van VS5MC; mijn 1e VS5 QSL voor een 2 WAY -SSB QSO. Verder was er op de tijden dat ik zelf QRV was op de DX -banden niets te beleven en er werden hier alleen enkele QSO's gemaakt op 80 meter waaronder enkele DA20 en DL50 stations. Deze prefix werd gebruikt door FRANSE operators in Duitsland tot 15 december. Verder is hier weinig nieuws te melden. Rest mij nog u allen prettige feestdagen toe te wensen en wij rekenen op uw aller medewerking in 1974.

73's es gd DX de PAoSNG, Geert

BLY 78 voor uw 2 meter set	
BLY 79	
BFS 51 12W 12V	per set f 39,80
2N3632	f 19,85
2N3375	f 16,20
2N3866	f 9,85
BFS 50 2,75W 600 MC	f 7,95
BFS 86 3W 1 GHz Stripline	f 19,95
BFY 90	f 5,95
BFW 92	f 4,80
BF 200	f 2,30
BF 254	f 1,50
TAA 611B LF AMP 2W 12V	f 5,75
MV 54 Min. Led	f 2,40

*oVD
heeft
weer
eens
wat !!!*

2 meter Conv. Prints volgens CQ-PA nr. 7 en
nr. 34 met spoelvormpjes Fet Conv. 001 f 9,85
Mos Fet Conv. 002 f 8,65
Convertors gebouwd en afgeregeld 001 f 72,50
002 f 84,50
excl. xtal

Bestelling plus f 1,75 verzendkosten op girorekening nr. 2667551
van J. v.d. Wetering, Zeesluisweg 160, Den Haag, tel. 070-
542781 (na 1700 uur) uitsluitend voor informatie.

Montaprint Accessoires



Montaflex Kastjes



n.v. GULLY

= LOOSDRECHT

=

TEL. 02158 - 3393



= STABILIX =

KWARTS TECHNISCH BEDRIJF N.V.

Standaard frequenties 100 kHz - 1 MHz - 10 MHz en 9 MHz
SSB filters met boven- en onderzijband kwartsen

Leverbaar uit voorraad



STABILIX nv - Hobbemastraat 125-127 - Den Haag - tel. 070-332497



ENERGIE dat is een woord
 Wat men nu veel dagelijks hoort
 Zendamateurs konden u allang vertellen
 Dat je het zonder energie niet kan stellen
 Daarom raden wij de regering aan
 Bij amateurs om raad te gaan
 Ook lijkt ons een zendamateu
 Voor ons land een goede ambassadeur
 Zo'n gek figuur zou hij niet slaan
 Al stelde ze hem als buitenlands minister aan
 Als alle landen dat eens deden
 Dan hadden wij vast snel de vrede
 Veel ENERGIE kost dat dan niet
 Wanneer men het aan hun overliet
 Want 100 watt in de zendbuis
 En je spreekt met koning Hoessein thuis
 Misschien dat iedereen het niet zal weten
 Maar koning Hoessein heeft al veel in de ether gezeten
 Mocht u hem ook eens draadloos ontmoeten
 Doe hem dan van ons de groeten
 En u kunt hem gelijk vertellen
 Dat wij het zonder olie niet kunnen stellen
 Maar wij hebben al te veel gepraat
 Nu de zaak waarom het gaat
 U zult ons niet zo veel meer met bezoek verblijden
 Omdat u minder auto moet gaan rijden
 Wilt u toch iets van ons kopen
 Dan hoeft u niet te komen lopen
 Schrijf een brief of telefoneer
 Uw bestelling wordt nauwkeurig genoteerd
 Onze inpak-afdeling staat gereed
 En u heeft het thuis voordat u het weet
 Onderweg kan natuurlijk iets gebeuren
 Maar u hoeft dan niet te treuren
 Zend het ons terug en het is waar
 U ontvangt direkt een ander exemplaar
 Wij willen ook nog alle mensen
 Voor het nieuwe jaar het beste wensen
 En daar de tijd niet stil blijft staan
 Zullen wij in 74 gewoon weer verder gaan
 En ook al wordt alles gesaneerd
 Onze telexen blijven goed gesmeerd
 Dit was het weer voor deze keer
 En voor velen: tot de Jutberg dan maar weer

DUMP BOON

's Gravendeel

Rijkestraat 13
 Telefoon 01853 - 1924



UW CALL IN WITTE RELIEF-LETTERS

Letters 40 mm hoog, op rode achtergrond (60 x 250 mm),
"echte Ø", ook voor luisteramateurs.

Inkl. BTW en verzendkosten f 8,50.

Stort f 8,50 op girorekening 785688 t.n.v. P. Melchior,
Postbus 6769, Den Haag. Vermeldt duidelijk uw call.

Toezending binnen 14 dagen na ontvangst opdracht!

VOOR UW TELEX EN MODERNE DUMP APPARATUUR

DUMP BOON

RIJKESTRAAT 13 - 's GRAVENDEEL - Tel. 01853-1924,
privé 010-123857 en 010-125430. Postgironummer 1589260

Geopend maandag t/m zaterdag van 9 tot 16 uur



Ook in het nieuwe jaar hopen wij u weer van
dienst te zijn met ons steeds uitbreidende
onderdelen-assortiment, gespecialiseerd in
onderdelen voor radio-zendamateurs.

A.R.T.I.B.

TELEFOON
080-551468

ST. ANNA STRAAT 267-269, NIJMEGEN
(aan de hoofdweg Nijmegen-Venlo)



= STABILIX =

KWARTS TECHNISCH BEDRIJF N.V.

Wij wensen al onze relaties
prettige kerstdagen
en
een voorspoedig 1974

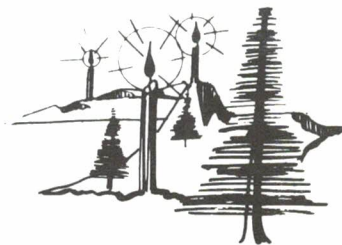

STABILIX nv - Hobbemastraat 125-127 - Den Haag - tel. 070-332497

Wij wensen iedereen prettige feestdagen



De allernieuwste telexmachines... Creed 74CR eventueel met ponsbandschrijver werkend, voeding 115V 50hz, 45.5 en 50 Bout, prijzen v.a. f 550,-- / Siemens TT37 telexmachine f 175,-- / Boonton meetzender no. 80 freq. 1.2 tot 400 mhz, de prijs f 250,-- / frequentie meters. BC221M compleet met kristal en boek in zeer goede conditie f 150,-- / BC177 frequentie meter als de BC221 doch nu met een bereik van 125 tot 1000 mc ook met boek en kristal f 175,-- / frequentie meter Ts 168 d/Up bereik van 100 tot 10.000 mc met boek en kristal f 375,-- / Marconi buisvoltmeter CT 43 nieuw met alle toebehoren f 150,-- / div. andere buisvoltmeters in voorraad o.a. GM6005 f 165,--, GM6004 f 65,--, met meetkop f 75,-- / K225A met alle toebeh. f 125,-- / Daven b.v.m. f 85,-- / Toongeneratoren. GM2307 bereik 0-15 kc etc. etc. f 125,-- / Siemens 0-300 kc f 175,--, 0-10.000 hz f 85,--, taffet 0 tot 100 kc f 225,-- / D514A Marconi 0-30 kc f 145,-- / Meetzenders, standard Electric 1001A 5 kc tot 50 mc f 250,-- / Advance 9 tot 400 mc f 275,-- / Marconi TF144G freq. 85 kc 25 mc f 175,-- / Marconi WY069 freq. 16 tot 150 mc f 175,-- / Solartron breedband scopes tot 25 mhz f 595,-- / Enkele Amerikaanse scopes voor f 375,-- / FM-ontvanger testset TS913 freq. bereik van 21 tot 160 mc voor l.f. en h.f. doormeten ook voor A.M. geschikt f 225,-- / Zend/ontvangers ARC1 100-156 mc 2 ontvangers waarvan 1 is uitgerust met 121.5 mc, de andere is een dubbel super, de zender heeft 8 Watt h.f., voeding 24V, kristallen zijn ook leverbaar slechts f 125,-- / ARC2 zend/ontv. 2 tot 9 mc continue voeding 24V dc f 75,-- / Collins TCS12 zend/ontvanger f 115,-- per set / BC348 ontvanger 1.5 tot 18 mc f 250,-- / RBO midden lange en korte golf speciaal voor dx ontvangst f 250,-- en brand new. nog enkele scheepsontvangers freq. 190 tot 4.5 mhz met b.f.o. en kristal filter v.a. f 85,-- / Div. soorten waterdichte speakers v.a. 8W tot 60W prijzen f 25,-- tot f 75,-- / Rolspoelen erg mooie uitvoering f 20,-- / Koptelefoons f 10,-- nieuw / Nieuwe mikes voor 19 set met sch. f 5,-- / Div. soorten relais in een ongekennde sortering o.a. 12-24V 2W printuitv. 3 stuks voor f 5,-- etc. etc. / Grote partij keramisch isolatie mat, o.a. stand off's en doorvoeren ei isolatoren ker. f 0,50 / Teflon f 1,-- / Grote partij keramische spoelvormen v.a. f 1,25 tot f 15,-- / Speciaal olie voor o.a. telexmachines f 1,-- per blik / telexlint voor Creed f 0,50 per rol / Scopebuizen o.a. 7BP7 f 22,50 / Verder nog div. andere buizen voorradig.

HIJKEMA-HOOGZAND

Meint Veningastraat 72 (vlakbij NS-station Martenshoek)

Tel. 05980-4956, b.g.g. 6988, 66k na 18.00 uur.

Verzendingen uitsluitend onder rembours of na vooruitbetaling
op gironummer 1355177. MAANDAGS GESLOTEN

De grootste sortering amateur apparaten in Nederland

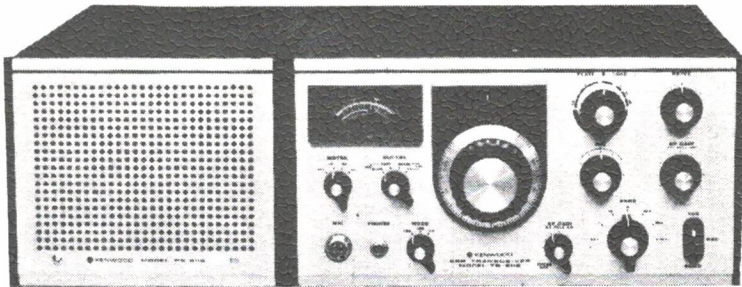

Wij hebben nu in ons nieuwe winkelpand alle ruimte om u onze hele kollektie te laten zien en te demonstreren.

Feestelijke openings aanbiedingen

KENWOOD	Transceiver met voeding en blower TS515 + PS515	f1650,-
SOMMERKAMP	Transceiver FT250S	f1190,-
KENWOOD	2 m Transceiver TR2200 m/220V lader	f495,-
KENWOOD	CAR TRANSCEIVER TR7200	f875,-
KENWOOD	2 m Transceiver TR2200 G-W met 220V lader en Fone Call leesbaar handboek	f615,-
STANDARD	2 m Transceiver met VFO	f1050,-

FA. J. SCHAAART

KATWIJK - J.W. FRISODREEF 45

Winkeladres: CLEYNDUINPLEIN 12 - TEL. 01718 - 15708